

Inverter Swimming Pool Heat Pump

INSTALLATION AND USER MANUAL

EN / DE / FR / ESP



Content

I.	Application	4
II.	Features	4
III.	General information.....	5
IV.	Technical Parameter	6
V.	Dimension	7
VI.	Installation instruction	8
VII.	Operation instruction.....	12
VIII.	Testing	14
IX.	Precautions	15
X.	Maintenance	17
XI.	Trouble shooting for common faults	18
XII.	Appendix 1: Heating priority (Optional)	20
XIII.	Appendix 2: Heating priority (Optional)	21
I.	Wifi setting	23



Warning:

- a. Please read the following tips before installation, use and maintenance.
- b. Installation, removal and maintenance must be carried by professional personnel in accordance with the instructions.
- c. Gas leakage test must be done before and after installation.

1. Use

- a. It must be installed or removed by professionals, and it is forbidden to dismantle and refit without permission.
- b. **Don't put obstacles before the air inlet and outlet of the heat pump.**

2. Installation

- a. This product must be kept away from any source of fire.

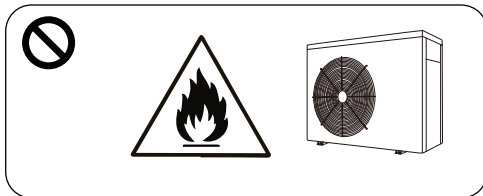

- b. The installation can't be in a closed environment or indoors, and must be kept well ventilated.

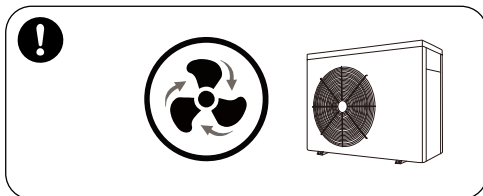

- c. Vacuum completely before welding, field welding is not allowed, welding can only be performed by professional personnel in professional maintenance center.

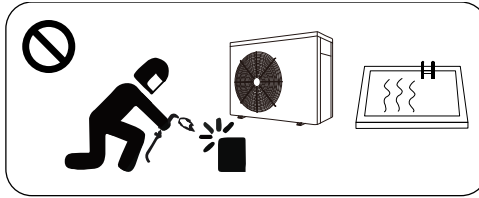

- d. Installation must be stopped if any gas leakage, and the unit must be returned to professional maintenance center.

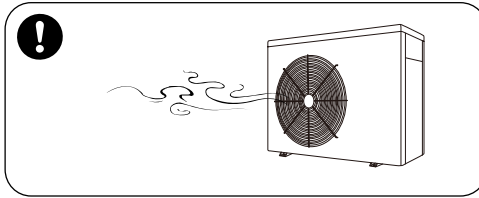

3. Transportation & Storage

- a. Sealing is not allowed during transportation
- b. Transporting goods at a constant speed is needed to avoid sudden acceleration or sudden braking, so as to reduce the collision of goods.
- c. The unit must be far away from any source of fire.
- d. Storage place must be bright, wide, open and good ventilation, ventilation equipment is required.

4. Maintenance Notice

- a. If maintenance or scrap is required, contact an authorized service center nearby.
- b. Qualification requirement
All operators who dispose gas must be qualified by valid certification which issued by professional agency.
- c. Please strictly comply with the requirement from manufacturer when maintenance or filling gas. please refer to the technical service manual.

Thank your choosing our product and your trust in our company. To help you get maximum pleasure from using this product, please read this instruction manual carefully and operate strictly according to the user manual before starting the machine, otherwise the machine may be damaged or cause you unnecessary harm.

I. Application

- 1- Set swimming pool water temp efficiently and economically to provide you comfort and pleasure.
- 2- User may choose the model technical parameter according to professional guide, this series of swimming pool heater has been optimized in factory (refer to technical parameter table).

II. Features

- 1- High efficient titanium heat exchanger.
- 2- Sensitive and accurate temp control and water temp display.
- 3- High pressure and low pressure protection.
- 4- Exceeding low temp auto stop protection.
- 5- Temp control compulsory defrosting.
- 6- International brand compressor.
- 7- Easy installation and operation.

III. General information

1.1. Contents:

After unpacking, please check if you have all the following components.

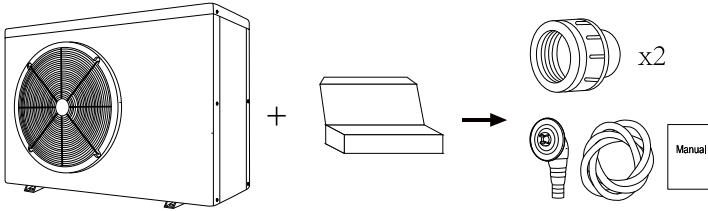

1.2. Operating conditions and range:

ITEMS		RANGE
Operating range	Air temp	-5°C~43°C
Temp. setting	heating	18°C~40°C

The heat pump will have ideal performance in the operation range Air 15°C~25°C.

1.3. Advantages of different modes:

The heat pump has two modes: Smart and Silence. They have different advantages under different conditions.

MODE	RECOMMENDATION	ADVANTAGES
	Smart mode As standard	Heating capacity: 20% to 100% capacity Intelligent optimization Fast heating
	Silence mode Use at night	Heating capacity: 20% to 80% capacity Sound level: 3dB (A) lower than Smart mode.

IV. Technical Parameter

Modell	OKUFULL07	OKUFULL09	OKUFULL13	OKUFULL17	OKUFULL21	OKUFULL24
Advised pool volume (m ³)	15~30	20~40	30~50	35~65	45~80	55~90
Operating air temperature (°C)	-5~43					
Performance Condition: Air 26°C, Water 26°C, Humidity 80%						
Heating capacity (kW)	7.0	9.0	12.5	16.0	20.0	24.0
Performance Condition: Air 15°C, Water 26°C, Humidity 70%						
Heating capacity (kW)	5.0	6.3	8.5	11.0	14.0	16.0
Rated input power at air 15°C (kW)	0.21~1.04	0.28~1.28	0.38~1.73	0.52~2.34	0.61~3.04	0.68~3.47
Rated input current at air 15°C (A)	0.91~4.52	1.22~5.56	1.65~7.52	2.26~10.2	2.65~13.21	2.96~15.08
Power supply	230V/1 Ph/50Hz					
Advised water flux (m ³ /h)	2~4	3~4	4~6	6.5~8.5	8~10	10~12
Water pipe in-out Spec (mm)	50					
Net Dimension LxWxH (mm)	744×359× 648	864×359× 648	864×359× 648	954×359× 648	954×359× 748	954×429× 755
Heating capacity (kW)	42	46	49	60	68	68

Notice:

1. This product can work well under air temp 0°C~+43°C, efficiency will not be guaranteed out of this range. Please take into consideration that the pool heater performance and parameters are different under various conditions.
2. Related parameters are subject to adjustment periodically for technical improvement without further notice. For details please refer to nameplate.

V. Dimension

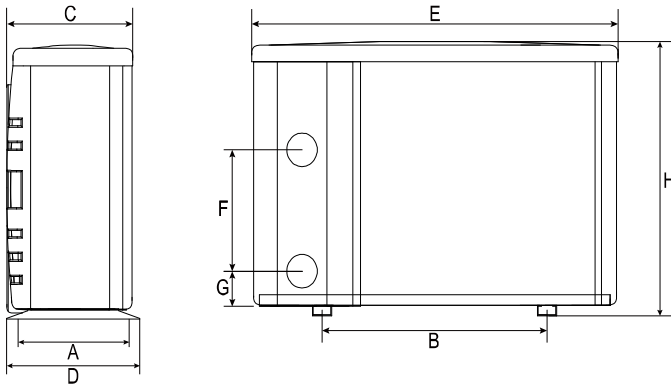

UNIT=MM		A	B	C	D	E	F	G	H
MODEL	OKUFULL07	334	490	318	359	744	310	74	648
	OKUFULL09	334	560	318	359	864	250	74	648
	OKUFULL13	334	560	318	359	864	320	74	648
	OKUFULL17	334	590	318	359	954	350	74	648
	OKUFULL21	334	590	318	359	954	390	74	748
	OKUFULL24	404	590	388	429	954	460	74	755

※ Above data is subject to modification without notice.

Note:

The picture above is the specification diagram of the pool heater, for technician's installation and layout reference only. The product is subject to adjustment periodically for improvement without further notice.

VI. Installation instruction

1. Drawing for water pipes connection

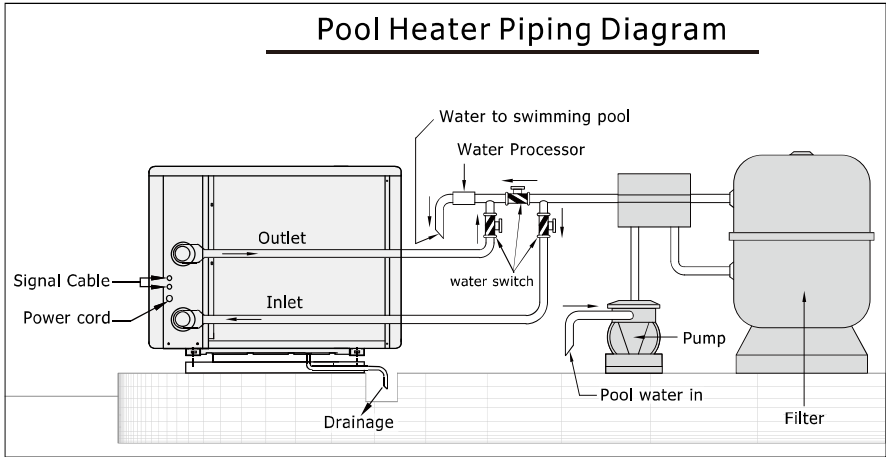

(Notice: The drawing is just for demonstration, and layout of the pipes is only for reference.)

2. Connecting your power wire

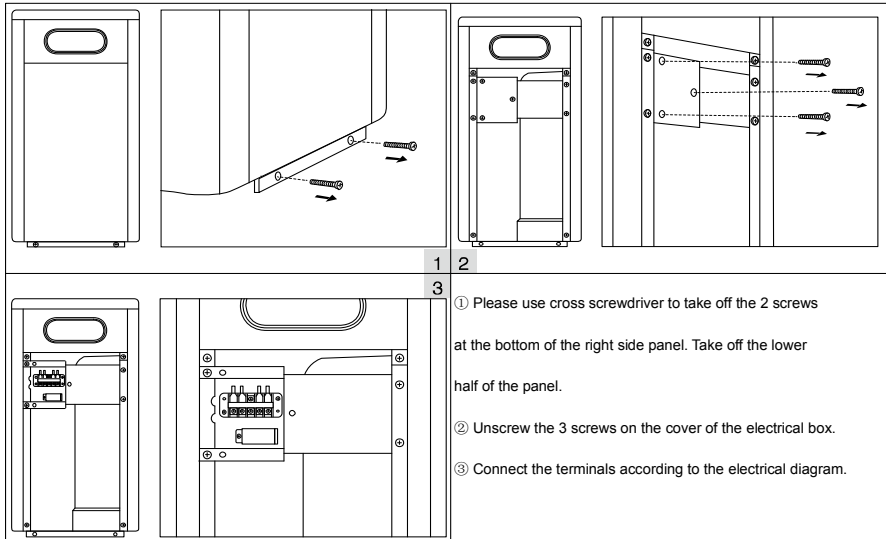

Note: please open the back panel for power connection. The operation is the same as above.

For power supply: 230V 50Hz

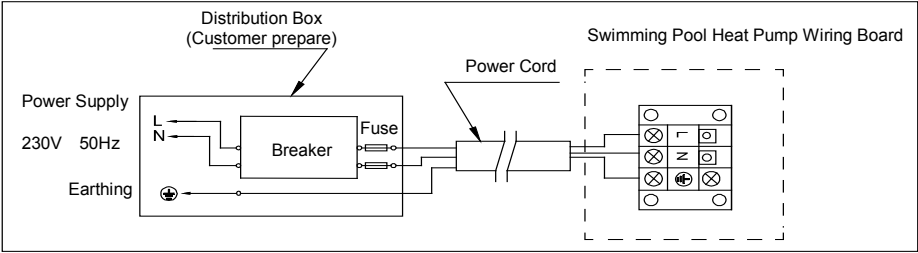

Note:

- ⚠️ Must be hard wired, no plug allowed.
- ⚠️ The swimming pool heater must be earthed well.

3. Electric Wiring Diagram

Options for protecting devices and cable specification

MODEL		OKUFULL	OKUFULL	OKUFULL	OKUFULL	OKUFULL	OKUFULL
		07	09	13	17	21	24
Breaker	Rated Current A	8.0	9.5	15.0	20.5	23.5	25.0
	Rated Residual Action Current mA	30	30	30	30	30	30
Fuse	A	8.0	9.5	15.0	20.5	23.5	25.0
Power Cord	(mm ²)	3×1.5	3×1.5	3×2.5	3×4	3×6	3×6
Signal cable	(mm ²)	3×0.5	3×0.5	3×0.5	3×0.5	3×0.5	3×0.5

※ Above data is subject to modification without notice.

Note: The above data is adapted to power cord ≤ 10m. If power cord is > 10m, wire diameter must be increased. The signal cable can be extended to 50m at most.

4. Installation instruction and requirement

The heat pump must be installed by a professional team. The users are not qualified to install by themselves, otherwise the heat pump might be damaged and risky for users' safety.

A. Installation

1) The inlet and outlet water unions can't bear the weight of soft pipes. The heat pump must be connected with hard pipes!

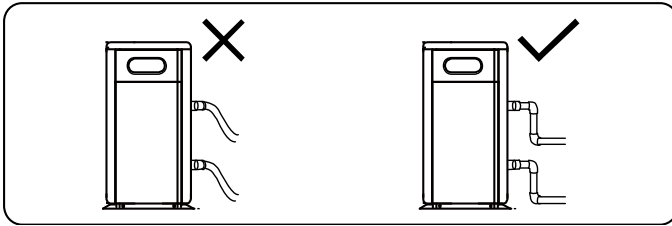

2) In order to guarantee the heating efficiency, the water pipe length should be $\leq 10\text{m}$ between the pool and the heat pump.

B. Installation instruction

1) Location and size

⚠ The heat pump should be installed in a place with good ventilation

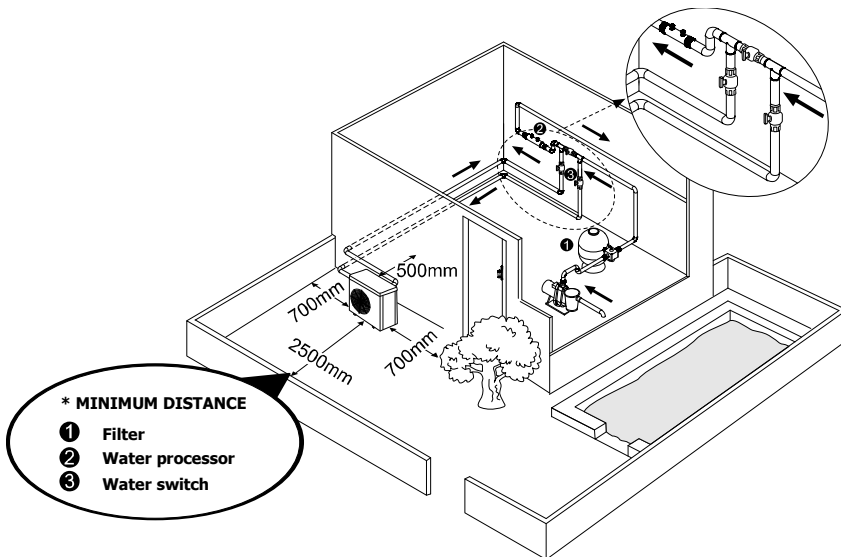

- 2) The frame must be fixed by bolts (M10) to concrete foundation or brackets. The concrete foundation must be solid and fastened; the bracket must be strong enough antirust treated;
- 3) Please don't stack substances that will block air flow near inlet or outlet area, and there is no barrier within 50cm behind the main machine, or the efficiency of the heater will be reduced or even stopped;
- 4) The machine needs an appended pump (Supplied by the user). The recommended pump specification-flux: refer to Technical Parameter, Max. lift $\geq 10\text{m}$;
- 5) When the machine is running, there will be condensation water discharged from the bottom, please pay attention to it. Please hold the drainage nozzle (accessory) into the hole and clip it well, and then connect a pipe to drain the condensation water out.

C. Wiring





- 1) Connect to appropriate power supply, the voltage should comply with the rated voltage of the products.
- 2) Earth the machine well.
- 3) Wiring must be handled by a professional technician according to the circuit diagram.
- 4) Set leakage protector according to the local code for wiring (leakage operating current $\leq 30\text{mA}$).
- 5) The layout of power cable and signal cable should be orderly and not affecting each other.

D . Switch on after finishing all wiring construction and re-checking.

VII. Operation instruction

Picture for keys



Symbol	Designation	Function
	ON/OFF	Power On/Off
	Unlock	Press it for 3 seconds to unlock/lock screen
	Speed	Select Smart/Silence mode
	Up / Down	Adjust set temperature

Note:

① Screen lock:





- If no operation in 30 seconds, screen will be locked.
- When HP is off, screen will be dark and "0%" will be displayed.

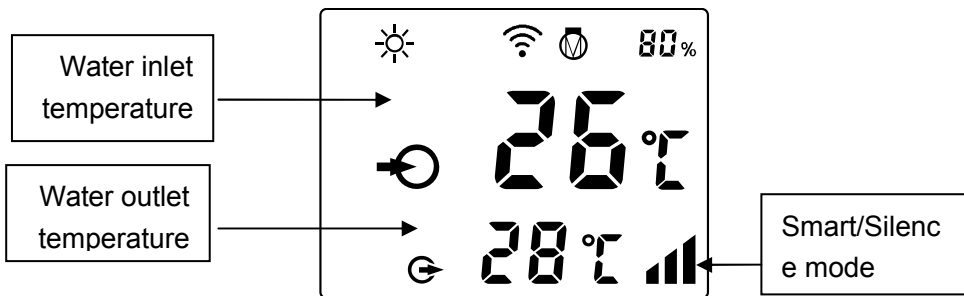

c. Press  for 3 seconds to lock screen and it will be dark



② Screen unlock:

- a. Press  for 3 seconds to unlock screen and it will be lit up.
- b. Only after screen is unlocked, any other buttons can be functioned.



	Heating
	Heating capacity percentage
	Wifi connection
	Water inlet
	Water outlet



1. Power On: Press  for 3 seconds to light up screen, then press  to power on heat pump.

2. Adjust Set Temperature: When screen is unlocked, press  or  to display or adjust the set temperature.

3. Smart/Silence mode selection:



① Smart mode as default will be activated when heat pump is on, and screen shows





② Press  to enter Silence mode, and screen shows .

(Suggestion: select Smart mode for initial heating.)

4. Defrosting

a. Auto Defrosting: When heat pump is defrosting,  will be flashing. After defrosting,  will stop flashing.

b. Compulsory Defrosting: When heat pump is heating, press  and  together for 5 seconds to start compulsory defrosting, and  will be flashing.

After defrosting,  will stop flashing.

(Note: Compulsory defrosting intervals should be more than 30 minutes and the compressor should run for more than 10 minutes.)

5. Wifi setting

Please kindly check the last page.

VIII. Testing

1. Inspection before use

- A. Check installation of the whole machine and the pipe connections according to the pipe connecting drawing;
- B. Check the electric wiring according to the electric wiring diagram and earthing connection;

- C. Make sure that the main machine power switch is off;
- D. Check the temperature setting;
- E. Check the air inlet and outlet.

2. Trial

- A. The user must "Start the Pump before the Machine, and Turn off the Machine before the Pump", or the machine will be damaged;
- B. The user should start the pump, check for any leakage of water; and then set suitable temperature in the thermostat, and then switch on power supply;
- C. In order to protect the swimming pool heater, the machine is equipped with a time lag starting function, when starting the machine, the blower will run 1 minutes earlier than the compressor;
- D. After the swimming pool heater starts up, check for any abnormal noise from the machine.

IX. Precautions

1. Attention

- A. Set proper temperature in order to get comfortable water temperature to avoid overheating or overcooling;
- B. Please don't stack substances that can block air flow near inlet or outlet area, or the efficiency of the heater will be reduced or even stopped;
- C. Please don't put hands into outlet of the swimming pool heater, and don't remove the screen of the fan at any time;

- D. If there are abnormal conditions such as noise, smell, smoke and electrical leakage, please switch off the machine immediately and contact the local dealer.
Don't try to repair it yourself;
- E. Don't use or stock combustible gas or liquid such as thinners, paint and fuel to avoid fire;
- F. In order to optimize the heating effect, please install heat preservation insulation on pipes between swimming pool and the heater. During running period of the swimming pool heater, please use a recommended cover on the swimming pool;
- G. Connecting pipes of the swimming pool and the heater should be $\leq 10\text{m}$, or the heating effect of the heater cannot be ensured;
- H. This series of machines can achieve high efficiency under air temperature of $+15^{\circ}\text{C} \sim +25^{\circ}\text{C}$.

2. Safety

- A. Please keep the main power supply switch far away from the children;
- B. When a power cut happens during running, and later the power is restored, the heater will start up automatically. So please switch off the power supply when there is a power cut, and reset temp when power is restored;
- C. Please switch off the main power supply in lightning and storm weather to prevent from machine damage that caused by lightning;
- D. If the machine is stopped for a long time, please cut off the power supply and drain water clear of the machine by opening the tap of inlet pipe.

X. Maintenance

Caution: Danger of electric shock

“Cut off” power supply of the heater before cleaning, examination and repairing

- A. In winter season when you don't swim:
 - 1. Cut off power supply to prevent any machine damage
 - 2. Drain water clear of the machine.

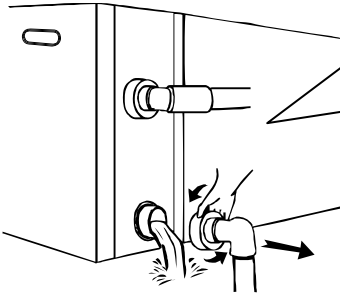

!!Important:

Unscrew the water nozzle of inlet pipe to let the water flow out.

When the water in machine freezes in winter season, the titanium heat exchanger may be damaged.

- 3. Cover the machine body when not in use.
- B. Please clean this machine with household detergents or clean water, NEVER use gasoline, thinners or any similar fuel.
- C. Check bolts, cables and connections regularly.

XI. Trouble shooting for common faults

FAILURE	REASON	SOLUTION
Heat pump doesn't run	No power	Wait until the power recovers
	Power switch is off	Switch on the power
	Fuse burned	Check and change the fuse
	The breaker is off	Check and turn on the breaker
Fan running but with insufficient heating	evaporator blocked	Remove the obstacles
	Air outlet blocked	Remove the obstacles
	3 minutes start delay	Wait patiently
Display normal, but no heating	Set temp. too low	Set proper heating temp.
	3 minutes start delay	Wait patiently
If above solutions don't work, please contact your installer with detailed information and your model number. Don't try to repair it yourself.		

Note: If the following conditions happen, please stop the machine immediately, and cut off the power supply immediately, then contact your dealer:

- a) Inaccurate switch action;
- b) The fuse is frequently broken or leakage circuit breaker jumped.

Failure code

NO.	DISPLAY	NOT FAILURE DESCRIPTION
1	E3	No water protection
2	E5	Power supply excesses operation range
3	E6	Excessive temp difference between inlet and outlet water(Insufficient water flow protection)
4	Eb	Ambient temperature too high or too low protection
5	Ed	Anti-freezing reminder
NO.	DISPLAY	FAILURE DESCRIPTION
1	E1	High pressure protection
2	E2	Low pressure protection
3	E4	3 phase sequence protection (three phase only)
4	E7	Water outlet temp too high or too low protection
5	E8	High exhaust temp protection
6	EA	Evaporator overheat protection (only at cooling mode)
7	P0	Controller communication failure
8	P1	Water inlet temp sensor failure
9	P2	Water outlet temp sensor failure
10	P3	Gas exhaust temp sensor failure
11	P4	Evaporator coil pipe temp sensor failure
12	P5	Gas return temp sensor failure
13	P6	Cooling coil pipe temp sensor failure
14	P7	Ambient temp sensor failure
15	P8	Cooling plate sensor failure
16	P9	Current sensor failure
17	PA	Restart memory failure
18	F1	Compressor drive module failure
19	F2	PFC module failure
20	F3	Compressor start failure
21	F4	Compressor running failure
22	F5	Inverter board over current protection
23	F6	Inverter board overheat protection
24	F7	Current protection
25	F8	Cooling plate overheat protection
26	F9	Fan motor failure
27	Fb	Power filter plate No-power protection
28	FA	PFC module over current protection

XII. Appendix 1: Heating priority (Optional)

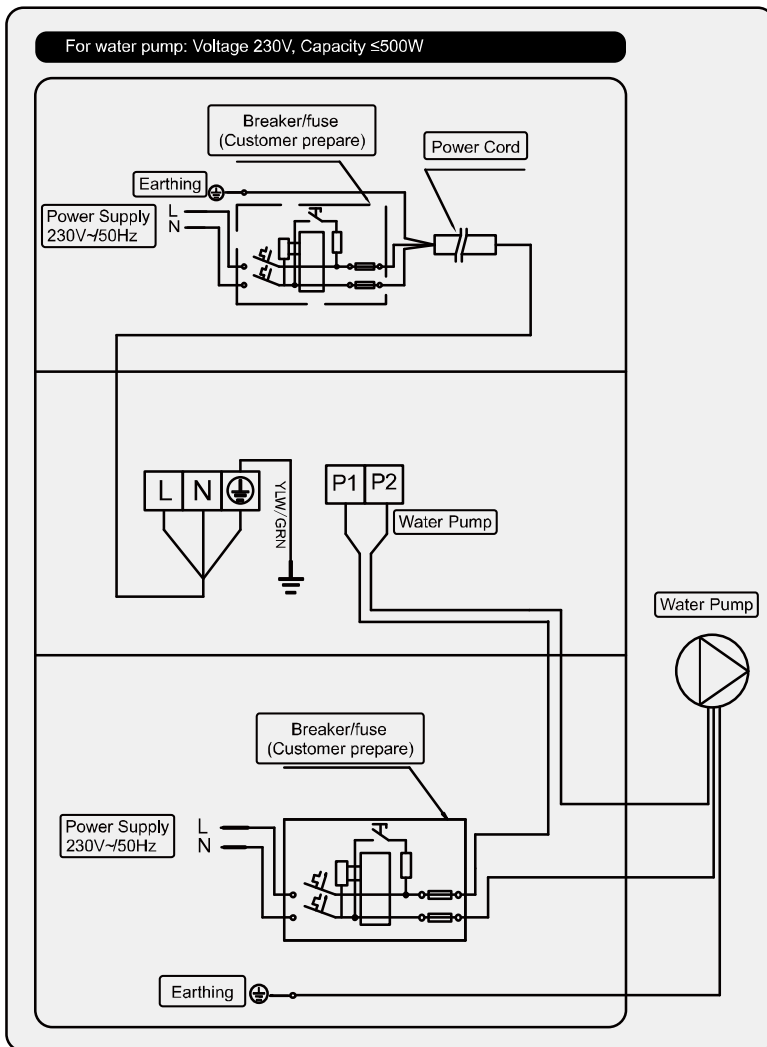

XIII. Appendix 2: Heating priority (Optional)

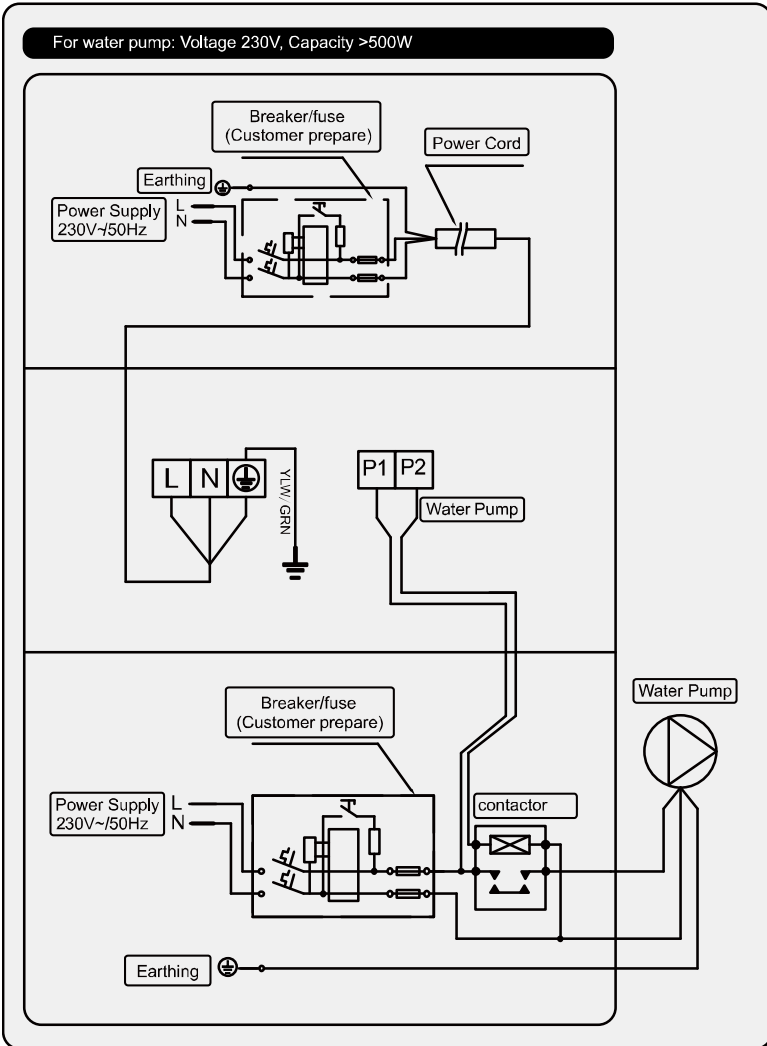

Parallel connection with filtration clock

A: Water pump timer

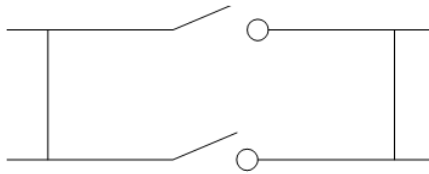

B: Water pump wiring of Heat Pump

Note: The installer should connect A parallel with B (as above picture). To start the water pump, condition A or B is connected. To stop the water pump, both A and B should be disconnected.

I. Wifi setting

1) APP Download



Android mobile please download from

iphone please download from



2) Account registration

a) Registration by Cell phone number/Email

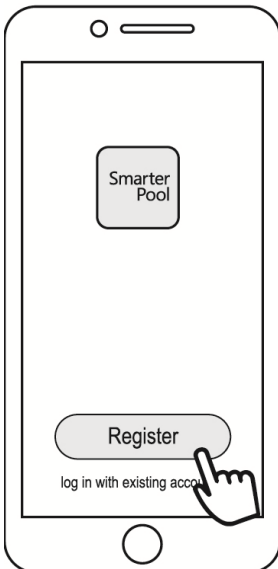

b) Cell phone number registration

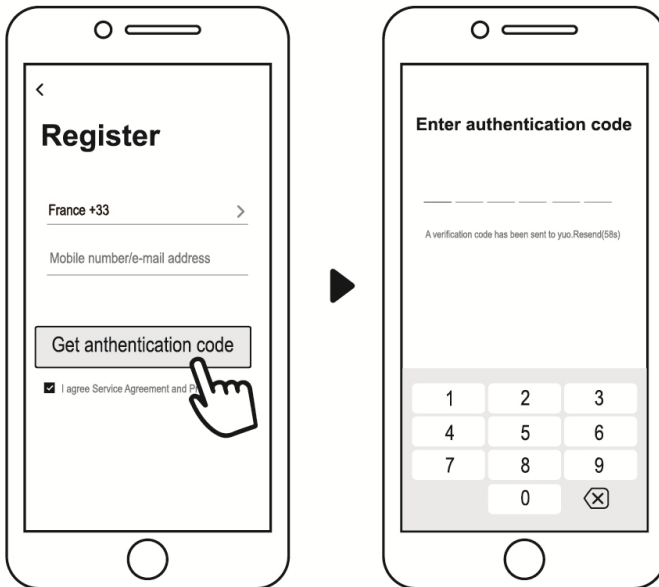

3) Create family



Please set family name and choose the room of device



4) APP Binding

Please make sure your cell phone has connected the Wifi

a) Wifi connection:



Press  for 3 seconds after screen unlock,  will be flashing to enter Wifi binding program.

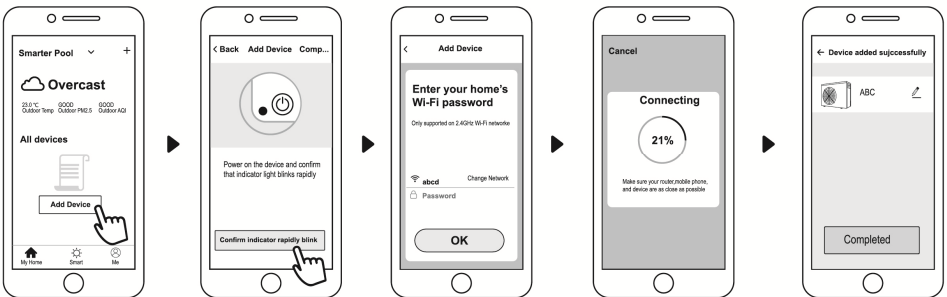

b) Click "Add device", follow indication to finish binding.  display on the screen once Wifi connection success.



- c) If connect fails, please make sure your network name and password is correct. And your router, mobile phone and device are as close as possible.
- d) Wifi rebinding (When Wifi password changes or network configuration changes):

Press  for 10 seconds,  will be flashing slowly for 60 seconds.

Then  will be off. The original binding will be removed. Follow step above for rebinding.

Remarks: Please make sure the router is configured at 2.4G.

5) Operation

For heat pump with Heating & Cooling function.

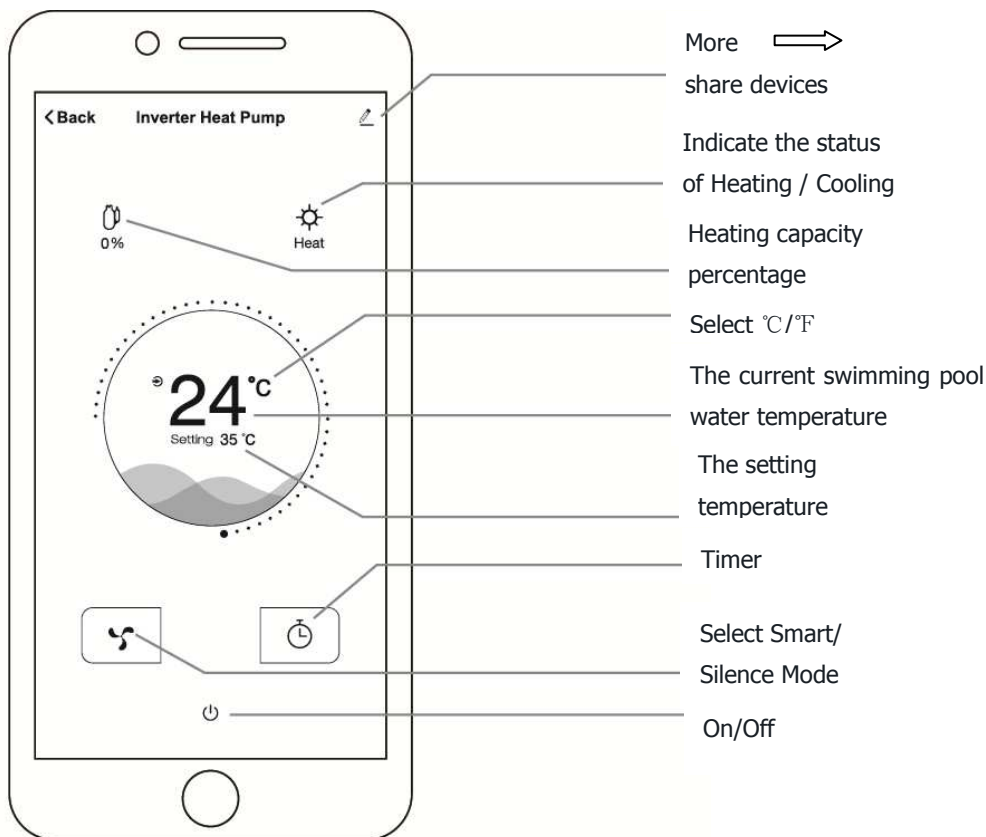

6) Share devices to your family members

After binding, if your family members also want to control the device.

Please let your family members register the APP first, and then the administrator can operate as below:

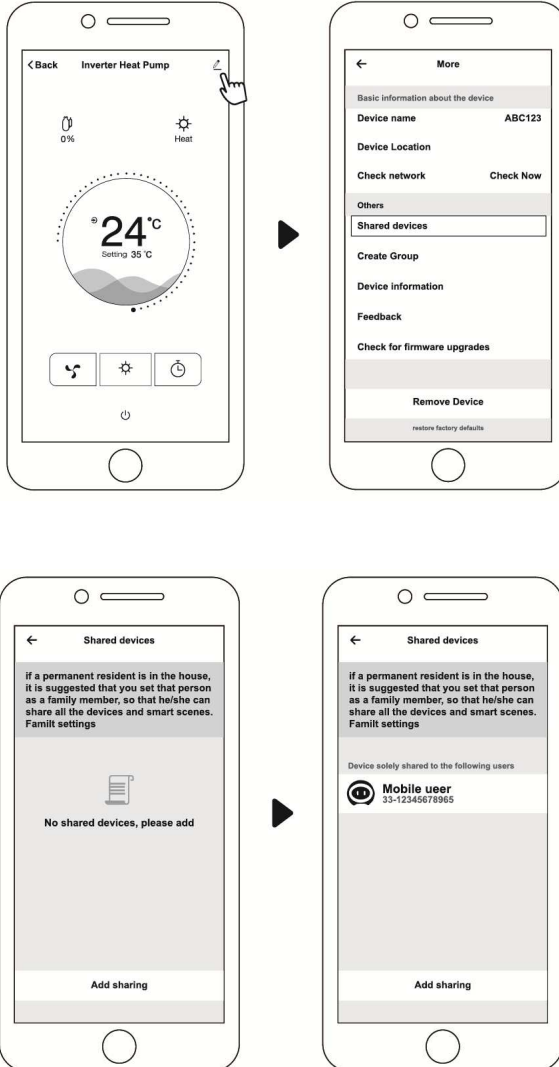

Then your family members can log in as below:

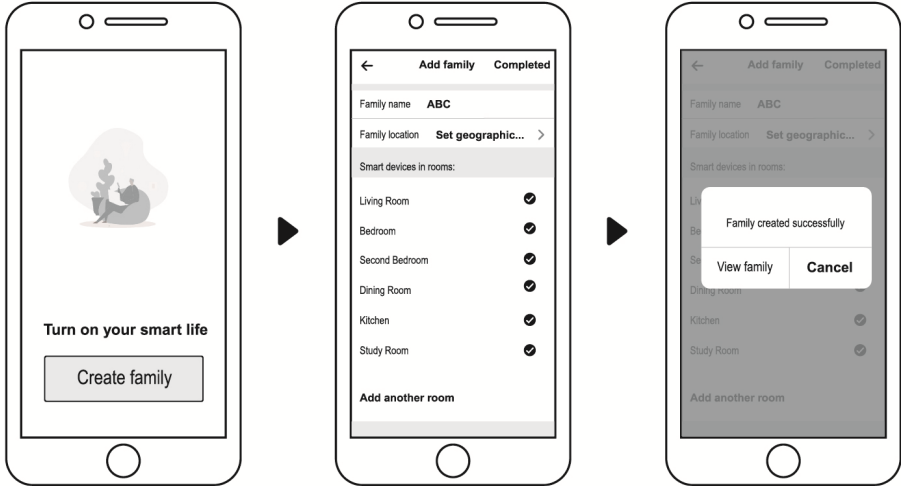

Notice: 1. The weather forecast is just for reference.

2. APP is subject to updating without notice.

Inverter Wärmepumpe für Swimmingpool

INSTALLATIONS UND BENUTZERHANDBUCH

EN / **DE** / FR / ESP



Inhaltsverzeichnis

I.	Verwendungszweck	4
II.	Eigenschaften	4
III.	Allgemeine Informationen	5
1.1.	Inhalt:	5
1.2.	Betriebsbedingungen und Bereich	5
1.3.	Vorteile der verschiedenen Modi	5
IV.	Technische Daten	6
V.	Dimension	7
VI.	Einbauanleitung	8
VII.	Bedienungs- und Gebrauchsanleitung	12
VIII.	Überprüfungen	14
IX.	Sicherheitshinweise	15
X.	Wartung	16
XI.	Problemlösungen	17
XII.	Anhang : Schaltplan für Zwangseinschaltung der Filterpumpe (Optional)	19
XIII.	Anhang : Schaltplan für Zwangseinschaltung der Filterpumpe (Optional)	20
XIV.	Wifi setting	22



Warnung:

- a. Bitte lesen Sie die folgenden Hinweise vor der Installation, Verwendung oder Wartung.
- b. Der Einbau, Ausbau und die Wartung müssen von Fachpersonal entsprechend den Anweisungen ausgeführt werden.
- c. Der Gaslecktest muss vor und nach der Installation durchgeführt werden.

1. BENUTZUNG

- a. Das Produkt muss von Fachleuten installiert und/oder entfernt werden. Es ist verboten, es ohne Erlaubnis zu demontieren oder umzubauen.
- b. **Stellen Sie keine Hindernisse vor dem Luftein/ -auslass der Wärmepumpe auf.**

2. Installation

- a. Halten Sie dieses Produkt fern von Feuerquellen.

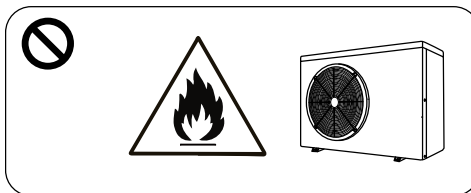

- b. Die Installation darf nicht in Innenräumen erfolgen. Achten Sie auf eine ausreichende Belüftung.

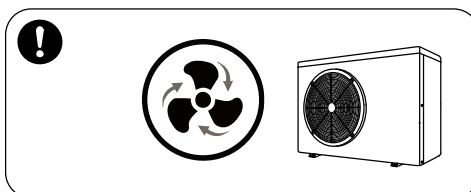

- c. Vor dem Schweißen vollständig Säubern (Feldschweißen ist nicht empfehlenswert). Das Schweißen darf nur von Fachpersonal in einem professionellen Wartungszentrum durchgeführt werden.

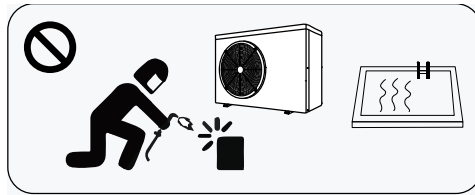

- d. Bei Gasaustritt muss die Installation gestoppt werden. Das Gerät muss an ein professionelles Wartungszentrum zurückgegeben werden.

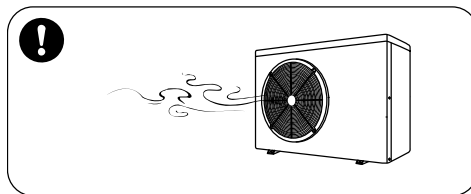

3. Transport & Lagerung

- a. Versiegelungen sind während des Transports nicht erlaubt.
- b. Der Transport von Gütern mit konstanter Geschwindigkeit ist erforderlich, um ein plötzliches Beschleunigen oder plötzliches Bremsen zu vermeiden, um die Kollision von Gütern zu reduzieren.
- c. Das Gerät muss sich fern von Feuerquellen befinden.
- d. Der Lagerort muss hell, breit, offen und gut belüftet sein. Belüftungsgeräte sind erforderlich.

4. Wartungshinweis

- a. Wenn eine Wartung oder Reparatur erforderlich ist, wenden Sie sich an ein autorisiertes Servicecenter in Ihrer Nähe.
- b. Qualifikationsanforderung
Alle Betreiber, die Gas entsorgen, müssen durch eine gültige Zertifizierung qualifiziert sein, die von einer professionellen Agentur ausgestellt wurde.
- c. Bitte halten Sie sich strikt an die Anforderung des Herstellers, wenn Sie das Gas warten oder einfüllen. Bitte beachten Sie das technische Service-Handbuch.

Vielen Dank, dass Sie sich für unser Erzeugnis entschieden haben und unserem Unternehmen Ihr Vertrauen entgegenbringen.

Damit Sie dieses Erzeugnis uneingeschränkt nutzen und alle Annehmlichkeiten genießen können, die Ihnen dasselbe bietet, lesen Sie bitte diese Bedienungsanleitung sorgfältig durch und beachten Sie die hierin gegebenen Hinweise strikt, bevor Sie das Gerät in Betrieb nehmen, damit das Gerät nicht beschädigt wird oder Ihnen unnötigen Schaden zufügt.

I. Verwendungszweck

1- Diese Wärmepumpe wird die Wassertemperatur Ihres Swimmingpools wirksam und wirtschaftlich einstellen und Ihnen somit Komfort und Genuss bieten.

2- Der Anwender wählt das Gerät entsprechend technischen Daten aus, um die seinen Bedürfnissen am besten entsprechende Heizleistung zu erzielen (siehe dazu die Tabelle mit den technischen Daten).

II. Eigenschaften

- 1- Leistungsfähiger Titan-Wärmetauscher.
- 2- Empfindliche und genaue Temperaturregelung/Anzeige.
- 3- Hochdruckschutz und Unterdruckschutz.
- 4- Leistungsschalter für Temperaturunterschreitung.
- 5- Temperatureinstellung für automatisches Enteisen.
- 6- International bekanntes Kompressorfabrikat.
- 7- Einfacher Einbau und einfache Bedienung.

III. Allgemeine Informationen

1.1. Inhalt:

Bitte überprüfen Sie nach dem Auspacken, ob Sie die folgenden Komponenten haben.

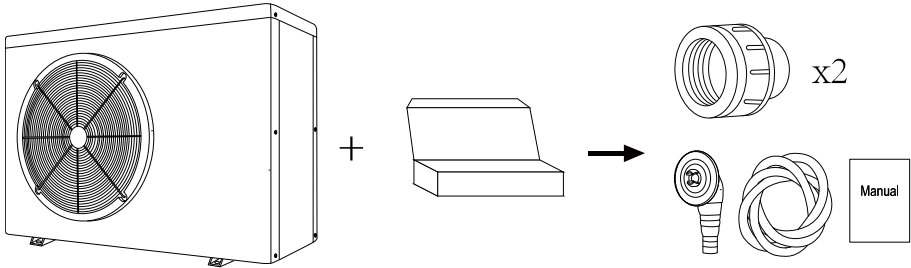

1.2. Betriebsbedingungen und Bereich

Elemente		Bereich
Betriebsbereich	Lufttemp	-5°C ~ 43°C
Temperatureinstellungen	Heizung	18°C - 40°C

Die Wärmepumpe liefert eine ideale Leistung im Betriebsbereich Lufttemperatur 15°C - 25°C

1.3. Vorteile der verschiedenen Modi

Die Wärmepumpe verfügt über zwei Modi: Smart und Silence. Sie bieten unter verschiedenen Bedingungen unterschiedliche Vorteile

MODUS	EMPFEHLUNG	VORTEILE
	Smart Standard Modus	Heizleistung: 20 % bis 100 % Kapazität; Intelligente Optimierung; Schnelles Aufheizen
	Silence Nacht-Modus	Heizleistung: 20 % bis 80% Kapazität; Geräusentwicklung: 3 dB (A) niedriger als im Smart-Modus.

IV. Technische Daten

Modell	OKUFULL07	OKUFULL09	OKUFULL13	OKUFULL17	OKUFULL21	OKUFULL24
Empfohlene Beckengröße- m ³	15~30	20~40	30~50	35~65	45~80	55~90
Einsatztemperatur (°C)	-5~43					
Betriebsbedingung: Luft 26°C, Wasser 26°C, Feuchtigkeit 80%						
Heizleistung (kW)	7.0	9.0	12.5	16.0	20.0	24.0
Betriebsbedingung: Luft 15°C, Wasser 26°C, Feuchtigkeit 70%						
Heizleistung (kW)	5.0	6.3	8.5	11.0	14.0	16.0
Leistungsaufnahme (KW)	0.21~1.04	0.28~1.28	0.38~1.73	0.52~2.34	0.61~3.04	0.68~3.47
Nenneingangsstrom(A)	0.91~4.52	1.22~5.56	1.65~7.52	2.26~10.2	2.65~13.21	2.96~15.08
Stromversorgung	230V/1 Ph/50Hz					
Empfohlener Wasserdurchfluss (m ³ /h)	2~4	3~4	4~6	6.5~8.5	8~10	10~12
Anschluss ein – aus (mm)	50					
Maße L x B x H (mm)	744×359×	864×359×	864×359×	954×359×	954×359×	954×429×
	648	648	648	648	748	755
Netto Gewicht (kg)	42	46	49	60	68	68

Hinweis:

1. Maschine ist für den Betrieb bei einer Lufttemperatur von 0 °C ~ +43 °C ausgelegt. Der einwandfreie Betrieb außerhalb dieses Bereichs kann nicht garantiert werden. Bitte bedenken Sie, dass die Leistung der Poolheizung unter unterschiedlichen Bedingungen schwanken kann. Lassen Sie sich dazu von Ihrem Fachhändler entsprechend beraten
2. Technische Änderungen vorbehalten. Weitere Angaben dazu siehe die Abdeckblende der Wärmepumpe.

V. Dimension

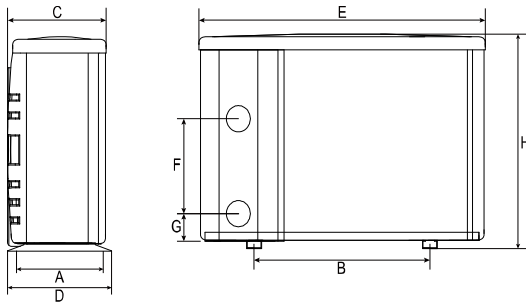

	Größe =MM	A	B	C	D	E	F	G	H
MODELL	OKUFULL07	334	490	318	359	744	310	74	648
	OKUFULL09	334	560	318	359	864	250	74	648
	OKUFULL13	334	560	318	359	864	320	74	648
	OKUFULL17	334	590	318	359	954	350	74	648
	OKUFULL21	334	590	318	359	954	390	74	748
	OKUFULL24	404	590	388	429	954	460	74	755

※Änderungen vorbehalten.

Anmerkung:

Die obenstehende Maßskizze der Wärmepumpe soll dem Installateur als Orientierung dienen. Änderungen sind vorbehalten.

VI. Einbauanleitung

1. Skizze für den Einbau der Wasserleitungen

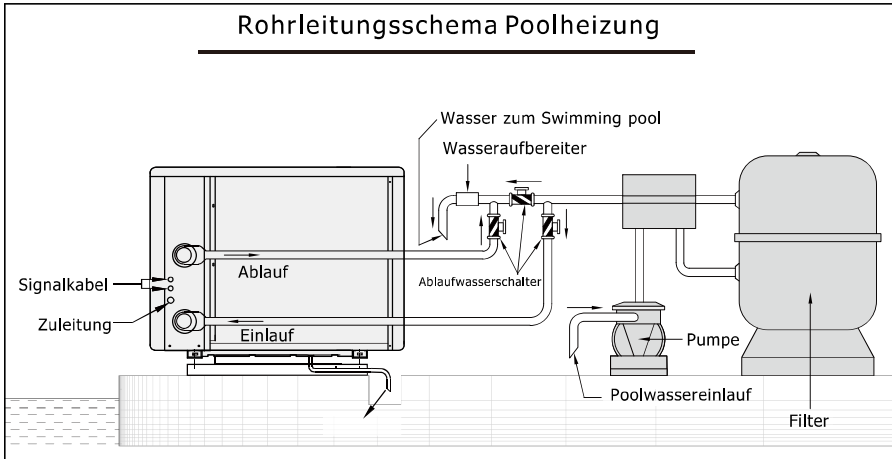

(Bitte beachten Sie: Diese Skizze der Anordnung der Rohrleitungen dient lediglich als Orientierung.)

2. Verkabelungsschema

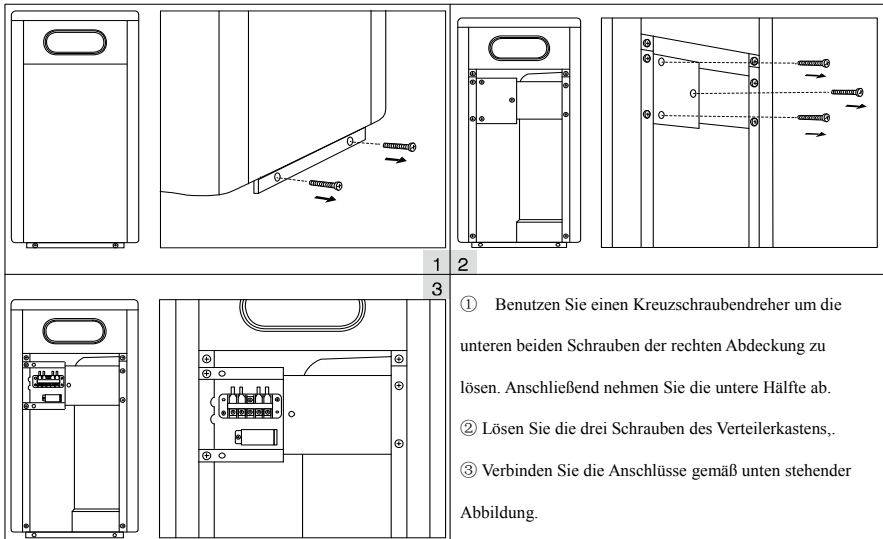

Hinweis: Bei den Modellen öffnen Sie bitte die Abdeckung auf der Rückseite. Der Ablauf ist identisch.

A. Für Stromversorgung: 230V 50Hz

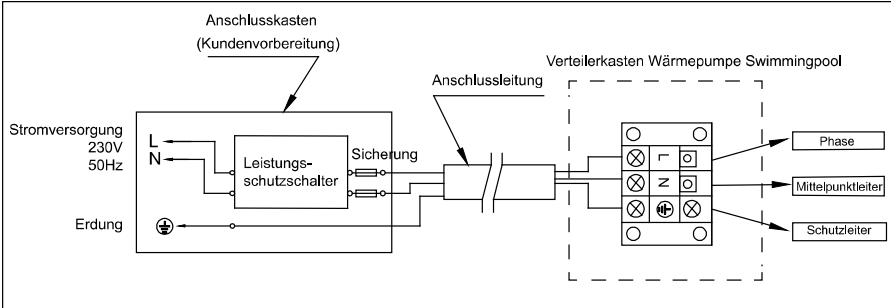

Anmerkung:

- ⚠ Kabelverbindung, kein Stecker.
- ⚠ Die Poolheizung muss geerdet werden.

3. Elektroanschluss

Optionen für Leistungsschutzschalter und technische Daten für Leitungen

MODELL		OKUFULL	OKUFULL	OKUFULL	OKUFULL	OKUFULL	OKUFULL
		07	09	13	17	21	24
Unterbrecher	NennstromA	8.0	9.5	15.0	20.5	23.5	25.0
	Nennfehlerstrom mA	30	30	30	30	30	30
Sicherung	A	8.0	9.5	15.0	20.5	23.5	25.0
Netzkabel (mm ²)		3×1.5	3×1.5	3×2.5	3×4	3×6	3×6
Signalkabel (mm ²)		3×0.5	3×0.5	3×0.5	3×0.5	3×0.5	3×0.5

※Änderungen vorbehalten.

ANMERKUNG: Die oben genannten Daten gelten für Netzkabel ≤10m. Wenn das Netzkabel >10m ist, muss der Kabeldurchmesser erhöht werden. Das Signalkabel kann höchstens auf 50 m verlängert werden.

4. Installation und Wartung

Die Wärmepumpe muss von einem Fachbetrieb installiert werden. Der Benutzer ist nicht qualifiziert, sie selbst zu installieren, da ansonsten die Wärmepumpe beschädigt werden kann und Sicherheitsrisiken für den Nutzer entstehen können.

A. Hinweise zur Installation:

1) Die Wasseranschlüsse sind nicht dafür ausgelegt, das Gewicht von Schlauchleitungen zu tragen. Die Wärmepumpe muss mit festen Rohren angeschlossen werden!

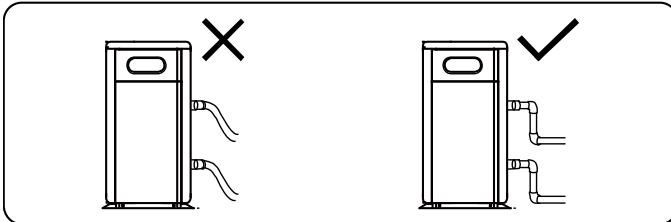

2) Um die Heizleistung gewährleisten zu können, sollte die Länge der Leitung zwischen Pool und der Wärmepumpe 10 m nicht überschreiten.

B. Installationsanweisung

1) Lage und Größe

⚠ Die Wärmepumpe sollte an einem Ort mit einer guten Belüftung installiert werden

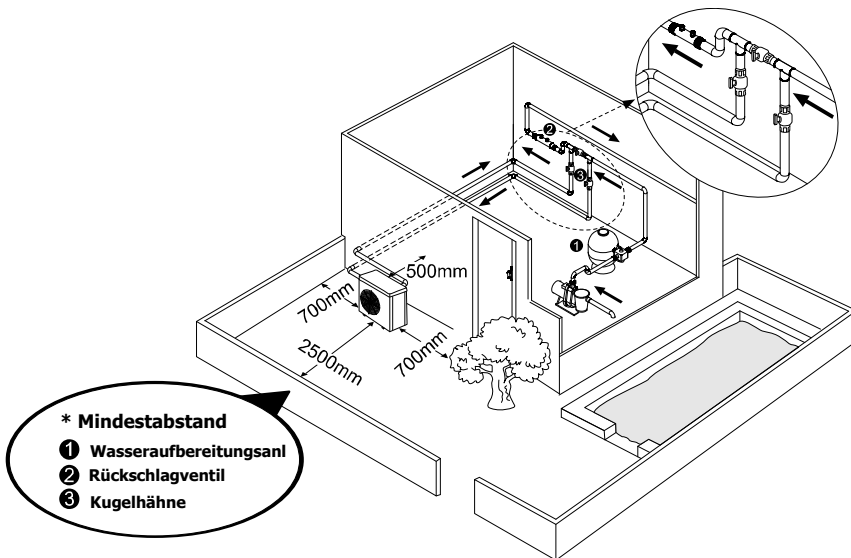

2) Der Rahmen ist mit Schrauben (M10) an einem Betonfundament oder an Trägern oder Halterungen zu befestigen. Das Betonfundament muss stabil und fest montiert sein; die Träger oder Halterungen müssen entsprechend stabil und tragfähig und korrosionsgeschützt sein.

3) Bitte platzieren Sie keine Gegenstände so, dass sie den Luftstrom vor oder hinter der Wärmepumpe blockieren könnten. Die Wärmepumpe muss in einem Abstand von mindestens 50 cm von allen Konstruktionen oder Hindernissen aufgestellt werden; ansonsten kann die Leistung der Heizung beeinträchtigt oder die Funktion des Gerätes sogar verhindert werden.

4) Das Gerät benötigt eine Umwälzpumpe (Filterpumpe) (die vom Nutzer beizustellen ist). Empfohlene Pumpleistung: siehe die Technischen Daten, größte Förderhöhe ≥ 10 m.

5) Wenn das Gerät in Betrieb ist, wird Kondenswasser aus dem Boden des Gerätes austreten, das in einen Ablauf geleitet werden muss. Bitte führen Sie dazu die Ablauftülle (Zubehörteil) in das Loch ein und befestigen Sie sie sicher und schließen Sie sie dann an eine Abflussleitung an, um das Kondenswasser entsprechend abzuleiten.

C. Verkabelung

1) Schließen Sie das Gerät an eine geeignete Spannungsquelle an; die Versorgungsspannung muss der für das Erzeugnis angegebenen Nennspannung entsprechen.

2) Erden Sie das Gerät.

3) Der Anschluss muss durch einen Fachmann entsprechend dem Anschlussplan hergestellt werden.

4) Stellen Sie den Fehlerstromschutzschalter entsprechend den örtlich geltenden Vorschriften für elektrische Anschlüsse ein (Betriebs-Fehlerstrom ≤ 30 mA).





5) Das Leistungskabel und das Signalkabel sind getrennt anzuordnen.

D. Schalten Sie das Gerät ein, nachdem Sie die Installation abgeschlossen und ein zweites Mal überprüft haben.

VII. Bedienungs- und Gebrauchsanleitung

Bildsymbole auf der LED- Anzeige



Symbol	Bezeichnung	Funktion
	ON/OFF	Strom EIN/AUS
	Sperrung	Drücken 3 Sec lang um das Display freizuschalten.
	Geschwindigkeit	Auswahl der Smart/Silence – Modi
	Auf /Ab	Temperatur- Einstellung





2.2.1.1. Freischaltung und Sperrung des Displays

a) Sperrung des Displays erfolgt automatisch nach 30 Sec, wenn die Tasten nicht bedient werden. Bei einer ausgeschalteten Wärmepumpe zeigt das Display "0%" auf dem schwarzen Hintergrund.

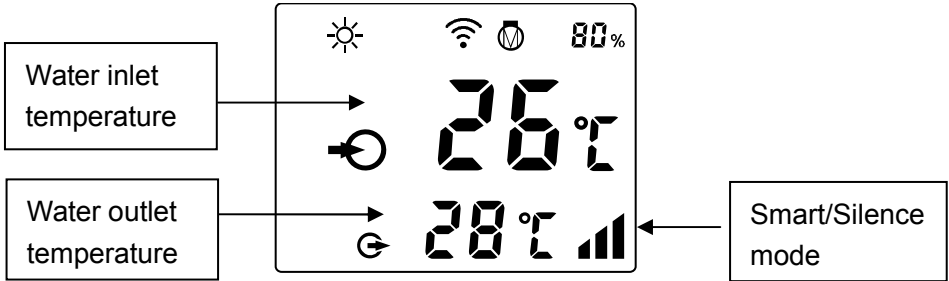
b) Drücken Sie die Taste  für 3 Sec um das Display zu sperren.



c) Freischaltung des Displays: Drücken Sie  3 Sec für die Freischaltung des Displays. Die Tasten können erst nach der Freischaltung des Displays bedient werden.



	Heizung
	Prozentsatz der Heizleistung
	Wifi-Verbindung
	Wasserzulauf
	Wasseraustritt

2.2.2. Anschaltung der Wärmepumpe: Taste  3 Sec. lang drücken, das Display

wird hell, dann die Taste  drücken.

2.2.3. Temperatureinstellung: bei freigeschaltetem Display Taste  oder  drücken, um die gewünschte Temperatur zu wählen



2.2.4. Smart/Silence Modus- Auswahl





a) Smart Modus wird als die Standard-Einstellung aktiviert, wenn die Pumpe eingeschaltet wird. Das Symbol  wird angezeigt.

b) Silence- Modus auswählen: die Taste  drücken. Das Symbol  erscheint.

Empfehlung: wählen Sie den Smart-Modus für die Anfangs-Heizung.

2.2.5. Entfrosten

a) Das automatische Entfrosten: Das Symbol  wird blinken, wenn die Pumpe automatisch entfrosten wird. Sobald die Pumpe entfrosten ist, das Symbol  stoppt zu blinken.

b) Das manuelle / Not-Entfrostet: Im Heizungsmodus die Tasten  und  zusammen für 5 Sec. drücken. Das Symbol  startet zu blinken. Sobald die Pumpe entfrosten ist, das Symbol  stoppt zu blinken.

Empfehlung: das Intervall zwischen den Manuellen / Not-Entfrostenvorgängen sollte mehr als 30 Min betragen. Vor der erneuten Entfrosten soll der Kompressor für mehr als 10 Min. laufen.

2.2.6. Wifi-Einstellung

Siehe die letzte seite

VIII. Überprüfungen

1. Überprüfung vor dem Gebrauch

- A. Überprüfen Sie die Installation der Rohrleitungen und der Wärmepumpe anhand des Rohrleitungsschemas für die Wärmepumpe.
- B. Überprüfen Sie den elektrischen Anschluss anhand des Schaltplans und des Erdungsplans.
- C. Vergewissern Sie sich, dass die Netzstromversorgung abgeschaltet ist.
- D. Überprüfen Sie die Temperatureinstellung.
- E. Überprüfen Sie den Lufteinlass und Luftauslass.

2. Probelauf

- A. Bitte nehmen Sie die Pumpe vor der Wärmepumpe in Betrieb und schalten Sie sie nach der Wärmepumpe aus, damit Wasser während der gesamten Betriebszeit durch das System gepumpt wird.
- B. Schalten Sie die Pumpe ein, stellen Sie sicher, dass der richtige Wasserdruck

vorhanden ist, stellen Sie am Thermostaten die gewünschte Temperatur ein und schalten Sie danach die Stromversorgung ein.

- C. Zum Schutz der Poolheizung ist die Wärmepumpe mit einer Einschaltverzögerungsfunktion ausgestattet. Nach dem Einschalten der Wärmepumpe läuft das Gebläse eine Minute lang, bevor der Kompressor zuschaltet.
- D. Prüfen Sie nach dem Anlaufen der Poolheizung, ob von der Wärmepumpe irgendwelche anormalen Geräusche ausgehen.

IX. Sicherheitshinweise

1. Vorsicht!

- A. Stellen Sie die gewünschte Temperatur ein, um eine angenehme Wassertemperatur zu erhalten; so werden Sie ein Überhitzen beziehungsweise Unterkühlen vermeiden.
- B. Bitte platzieren Sie keine Gegenstände, die den Luftstrom blockieren können, in der Nähe des Einlass- beziehungsweise Auslassbereiches; andernfalls kann die Leistung der Wärmepumpe reduziert werden oder das Gerät betriebsunfähig werden.
- C. Bitte führen Sie Ihre Hände nicht in den Auslass der Poolheizung und entfernen Sie keinesfalls das Schutzgitter vom Gebläse.
- D. Wenn anormale Bedingungen auftreten, wie zum Beispiel anormale Geräuschbildung, Geruch, Rauchbildung oder elektrische Ableitung, schalten Sie das Gerät sofort aus und setzen Sie sich mit Ihrem örtlichen Fachhändler in Verbindung. Versuchen Sie nicht, das Gerät selbst zu reparieren.
- E. Verwenden und lagern Sie keine brennbaren Gase oder Flüssigkeiten, wie zum Beispiel Verdünnungsmittel, Anstrichstoffe oder Kraft- oder Brennstoffe, in der Nähe der Wärmepumpe, um Brände zu vermeiden.
- F. Um die Heizwirkung zu optimieren, installieren Sie bitte eine Wärmeisolierung an den Rohrleitungen zwischen dem Swimmingpool und der Heizung. Wenn die Wärmepumpe in Betrieb ist, verwenden Sie bitte die empfohlene Abdeckung auf dem Swimmingpool, um Wärmeverluste durch Verdampfung zu vermeiden.
- G. Die Wärmepumpe ist in einem Abstand von ≤ 10 m von dem Swimmingpool aufzustellen; andernfalls kann die Heizwirkung der Heizung nicht gewährleistet werden.
- H. Diese Baureihe von Wärmepumpen kann bei Lufttemperaturen von $+15$ °C ~

+25 °C eine hohe Heizwirkung erzielen.

2. Sicherheitshinweise

- A. Bitte sorgen Sie dafür, dass der Hauptschalter für die Stromversorgung für Kinder unzugänglich ist.
- B. Bitte schalten Sie den Hauptschalter für die Stromversorgung bei Gewitter und stürmischem Wetter aus, um Schäden durch Blitzschlag zu vermeiden.
- C. Wenn die Wärmepumpe über einen längeren Zeitraum nicht in Betrieb ist, schalten Sie bitte die Stromversorgung ab und entleeren Sie das Wasser aus der Wärmepumpe, indem Sie den Hahn des Zuleitungsrohres öffnen.

X. Wartung

Achtung: Elektroschock Gefahr

Schalten Sie vor jeder Überprüfung oder Instandsetzung die Stromversorgung der

- A. Beachten Sie folgende Hinweise für die Winterzeit, in der Sie den Pool nicht zum Baden benutzen:
 - a) Schalten Sie die Stromversorgung ab, um Geräteschäden zu verhindern.
 - b) Lassen Sie das Wasser aus dem Gerät ab.

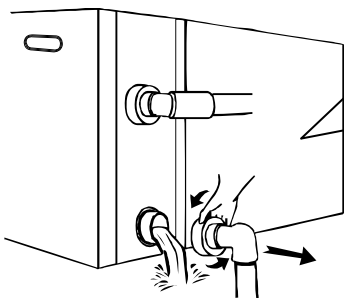

!!Wichtiger Hinweis:

Schrauben Sie den Wasseranschluss der Zuleitung ab, um das Wasser ablaufen zu lassen.

Wenn das Wasser im Winter im Gerät gefriert, kann der Titan-Wärmetauscher beschädigt werden.

- c) Decken Sie die Wärmepumpe entsprechend ab, um das Eindringen von Schmutz zu verhindern.

B. Bitte verwenden Sie zum Reinigen dieser Wärmepumpe nur Haushaltsreiniger oder sauberes Wasser, jedoch NIEMALS Benzin, Verdünnungsmittel oder ähnliche Mineralölerzeugnisse.

C. Überprüfen Sie Verschraubungen, Kabel und Anschlüsse in regelmäßigen Abständen.

XI. Problemlösungen

FEHLER	GRUND	LÖSUNG
Wasserpumpe startet nicht	Kein Strom	Warten Sie, bis der Strom eingeschaltet wird
	Hauptschalter ist aus	Hauptschalter einschalten
	Sicherung durchgebrannt	Überprüfen Sie die Sicherungen und wechseln Sie diese
	Schutzschalter ist aus	Überprüfen Sie ihn und schalten Sie den Schutzschalter ein
	3 Minuten Startverzögerung	Warten Sie geduldig
Lüfter läuft aber mit unzureichender Heizung	Verdampfer verstopft	Entfernen Sie eventuelle Hindernisse
	Luftauslass verstopft / blockiert	Entfernen Sie eventuelle Hindernisse
Display normal, aber keine Heizung	Temperatur zu niedrig eingestellt	Stellen Sie die richtige Temperatur ein
	3 Minuten Startverzögerung	Warten Sie geduldig
Wenn die oben angegebenen Lösungen nicht wirksam sein sollten, wenden Sie sich bitte an Ihren Installateur mit detaillierten Informationen und Ihrer Modellnummer. Versuchen Sie nicht, es selbst zu reparieren.		

Achtung: Wenn die folgenden Bedingungen eintreten, schalten Sie das Gerät bitte sofort ab, schalten Sie den Handschalter für die Stromversorgung aus und setzen Sie sich mit Ihrem örtlichen Fachhändler in Verbindung.

a) Falsche Schaltfunktion.

b) Die Sicherung brennt häufig durch beziehungsweise der Leistungsschutzschalter löst aus.

Fehlercode

NR,	DISPLAY	BESCHREIBUNG DES KEINE FEHLER
1	E3	Schutz vor Trockenlauf
2	E5	Kein Fehler, Stromversorgung übersteigt den Betriebsbereich
3	E6	Übermäßiger Temperaturunterschied zwischen Wasser am Einlass und am Auslass (Schutz vor zu geringem Wasserdurchsatz)
4	Eb	Schutz vor zu hoher oder zu niedriger Umgebungstemperatur
5	Ed	Erinnerung an Frostschutzmittel
NR,	DISPLAY	BESCHREIBUNG DES FEHLERS
1	E1	Schutz vor Überdruck
2	E2	Schutz vor zu niedrigem Druck
3	E4	3-Phasen-Sequenz Schutz (nur dreiphasig)
4	E7	Schutz vor zu hoher oder zu niedriger Wassertemperatur am Auslass
5	E8	Schutz vor hoher Temp am Ausgang
6	EA	Überhitzungsschutz an Kühlspule (Verdampfer)
7	P0	Fehler bei Controller Kommunikation
8	P1	Sensorfehler des Temp-Sensors an Wassereinlass
9	P2	Sensorfehler des Temp-Sensors an Wasserauslass
10	P3	Sensorfehler des Temp-Sensors an Gasauslass
11	P4	Sensorfehler des Temp-Sensors Heizspule (Verdampfer)
12	P5	Sensorfehler des Temp-Sensors an Gasrückführung
13	P6	Sensorfehler des Temp-Sensors an Kühlspule (Wärmetauscher) im
14	P7	Sensorfehler an Temp-Sensor Umgebungtemperatur
15	P8	Sensorfehler des Temp-Sensors an Kühlplatte
16	P9	Aktueller Sensor Fehler
17	PA	Fehler Restart Memory
18	F1	Modulfehler Kompressor-Antrieb
19	F2	PFC Modul Fehler
20	F3	Fehler bei Kompressor Start
21	F4	Fehler bei Kompressor-Lauf
22	F5	Überstromschutz an Wandler-Board
23	F6	Überhitzungsschutz an Wandler-Board
24	F7	Überstromschutz
25	F8	Überhitzungsschutz an Kühlplatte
26	F9	Fehler Ventilatormotor
27	Fb	Schutz vor fehlendem Strom an Stromfilter
28	FA	PFC-Modul über Stromschutz

XII.Anhang : Schaltplan für Zwangseinschaltung der Filterpumpe (Optional)

Für Wasserpumpe: Spannung 230V, Kapazität $\leq 500W$

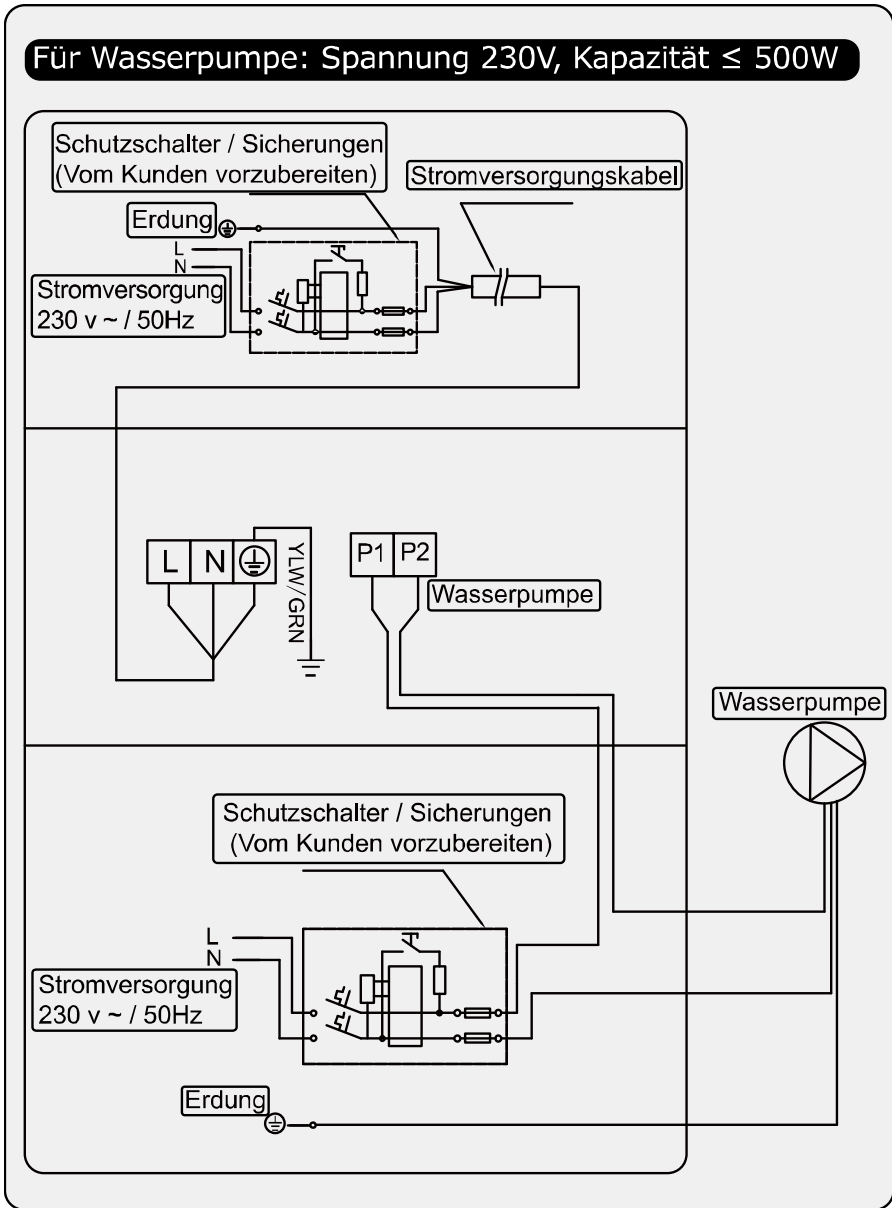

XIII. Anhang : Schaltplan für Zwangseinschaltung der Filterpumpe (Optional)

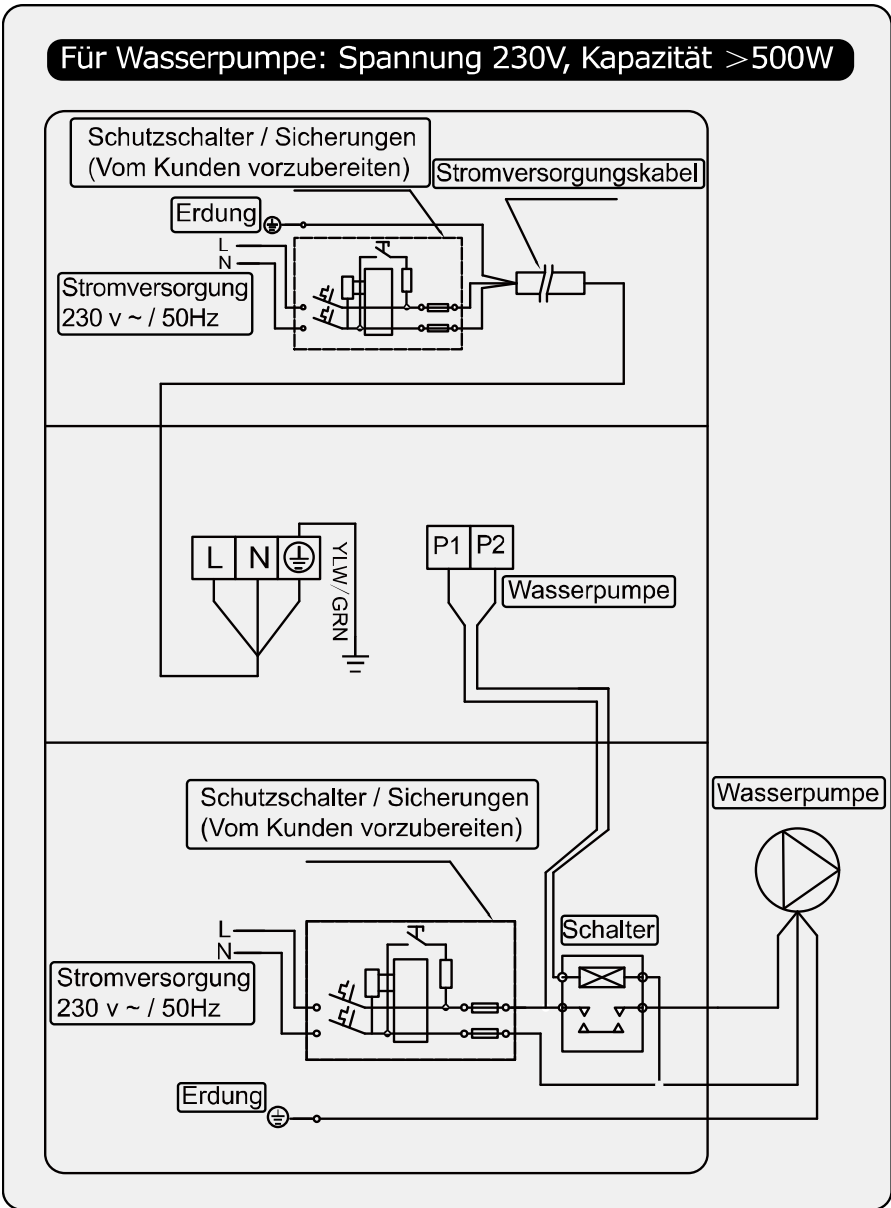

Parallelschaltung mit Filteruhr

A: Timer Filterpumpe

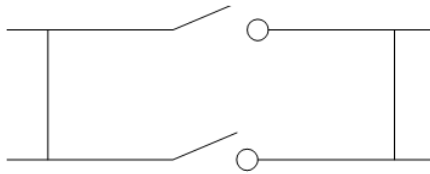

B: Verkabelung Wasserpumpe der Wärmepumpe

Hinweis: Der Installateur sollte A parallel zu B (wie oben Bild) verbinden. Um die Filterpumpe zu starten, ist es wichtig, dass A oder B verbunden sind. Um die Filterpumpe zu stoppen, müssen sowohl A als auch B getrennt werden.

XIV. Wifi setting

1) APP Download



Android Mobile: bitte Herunterladen von



iPhone: bitte Herunterladen von



2) Kontoregistrierung

1. Registrierung per Handynummer/E-Mail

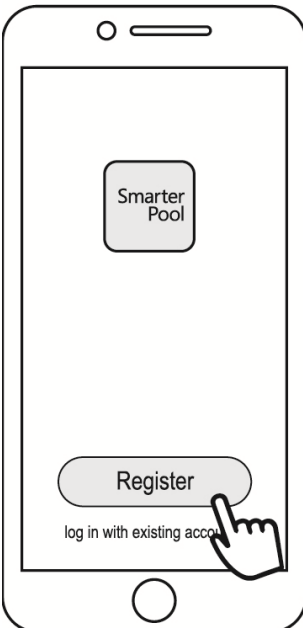

2. Registrierung der Handynummer

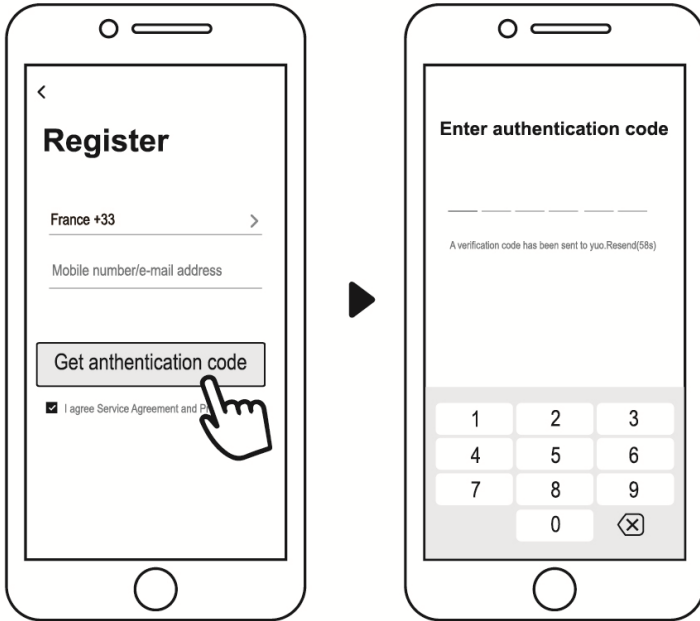

3) Familie erstellen



Bitte geben Sie den Namen ein und wählen Sie den Raum des Gerätes aus



4) APP Bindung

Bitte stellen Sie sicher, dass Ihr Handy mit Wifi verbunden ist.

a) Wifi -Verbindung:

Drücken Sie  3 Sekunden lang nach Entsperren des Bildschirms,  blinkt, um in das Wifi-Bindungsprogramm zu gelangen.



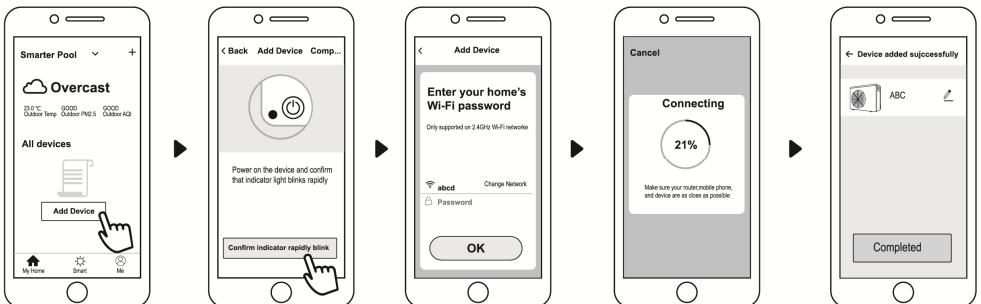

b) Klicken Sie auf "Gerät hinzufügen", folgen Sie den Anweisungen, um die Bindung zu beenden.  Anzeige auf dem Bildschirm, sobald die Wifi-Verbindung erfolgreich war.

c) Wenn die Verbindung fehlschlägt, stellen Sie bitte sicher, dass Ihr



Netzwerkname und Ihr Passwort korrekt sind. Des Weiteren sollten Router, Mobiltelefon und Ihr Gerät so nah wie möglich aneinander sein.

d) Wifi-Neuverbindung (Wenn sich das Wifi-Passwort oder die Netzwerkkonfiguration ändert):

10 Sekunden lang  drücken, danach blinkt es 60 Sekunden lang langsam. Dann wird die ursprüngliche Bindung  entfernt. Führen Sie den obigen Schritt zum Wiedereinbinden aus.

Bemerkungen: Bitte stellen Sie sicher, dass der Router auf 2.4G konfiguriert ist.

5) Betrieb

Für Wärmepumpe mit Heiz- und Kühlfunktion:

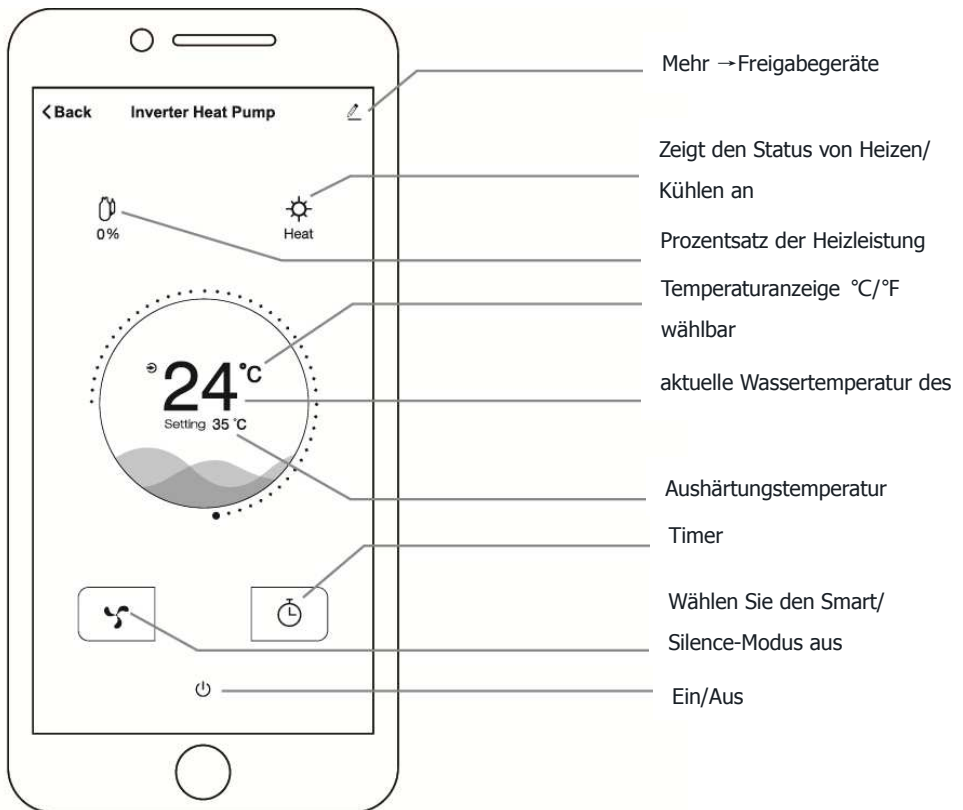

1) Geben Sie Geräte an Ihre Familienmitglieder weiter, wenn Ihre Familienmitglieder auch das Gerät steuern wollen.

Bitte lassen Sie Ihre Familienmitglieder zuerst das APP registrieren, und dann kann der Administrator wie folgt vorgehen:



Dann können sich Ihre Familienmitglieder wie unten beschrieben anmelden:

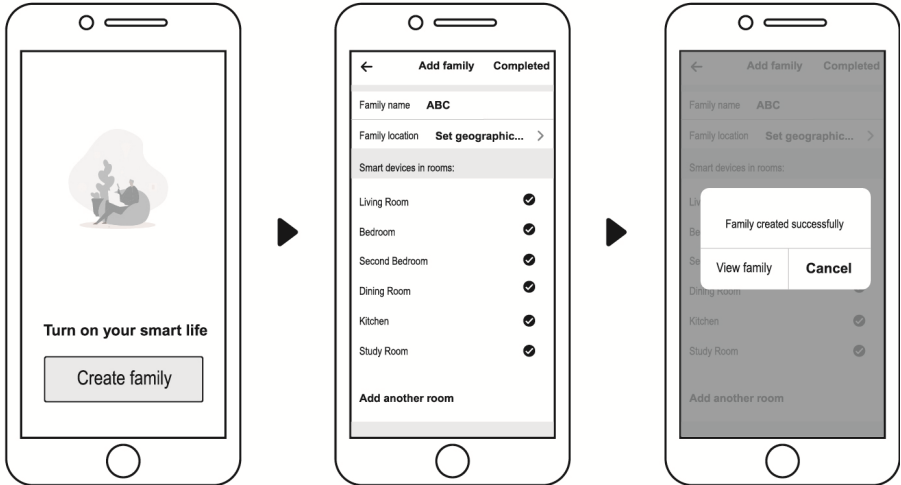

Hinweis:

1. Die Wettervorhersage ist nur als Referenz gedacht. APP kann ohne Vorankündigung aktualisiert werden.

Inverter Pompe à chaleur pour piscine inverseur

MANUEL D'UTILISATION ET INSTALLATION

EN / DE / **FR** / ESP



Résumé

I.	Application	4
II.	Caractéristiques	4
III.	Informations Générales:	5
1.1.	Liste du matériel livré:	5
1.2.	Conditions et plages de fonctionnement:	5
1.3.	Avantages des différents modes:	5
IV.	Caractéristiques techniques	6
V.	Dimension	7
VI.	Instruction d'utilisation	12
VII.	Test de l'appareil	14
VIII.	Précautions	15
IX.	Entretien	17
X.	Dépannage des défauts communs	18
XI.	Annexe 1: Schéma de câblage pour le contrôle externe (Optionel)	20
XII.	Annexe 1: Schéma de câblage pour le contrôle externe (Optionel)	21
XVI.	Wifi réglage	23



ATTENTION:

- a. Veuillez lire les conseils suivants avant installation, utilisation et maintenance.
- b. Installation, démontage et maintenance doivent être effectués par des professionnels et ce conformément aux instructions.
- c. Un test de fuite de gaz doit être réalisé avant et après l'installation.

1. Utilisation

- a. L'appareil doit être installé ou enlevé par des professionnels, et il est interdit de le démonter ou remonter sans autorisation.
- b. **Ne mettez pas d'obstacles devant l'entrée et la sortie d'air de la pompe à chaleur.**

2. Installation

- a. L'appareil doit être tenu à l'écart de toute source de feu.

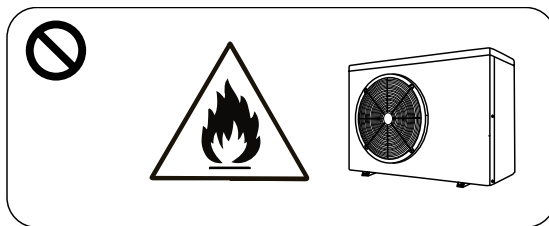

- b. L'installation ne doit pas se faire dans un environnement fermé ou à l'intérieur, et l'endroit doit être bien ventilé.

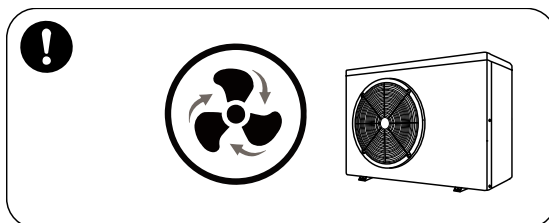

- c. Aspirer complètement avant soudage (soudage sur site non-autorisé) et le soudage doit être effectué uniquement par un professionnel dans un centre de maintenance professionnel.

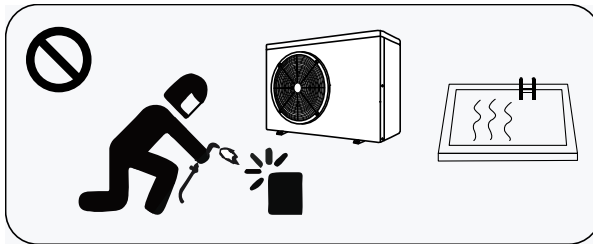

- d. L'installation doit être arrêtée en cas de fuite de gaz et l'appareil doit être renvoyé dans un centre de maintenance professionnel.

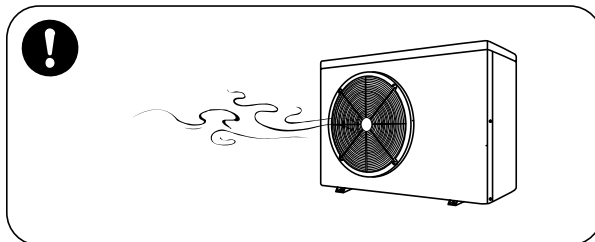

3. Transport&stockage

- a. Le scellage n'est pas autorisé pendant le transport.
- b. Le transport à une vitesse constante est nécessaire pour éviter une accélération ou un freinage brusque, de manière à réduire le risque de collision des marchandises.
- c. L'appareil doit être tenu à l'écart de toute source de feu.
- d. Le lieu de stockage doit être lumineux, large, ouvert et bien ventilé – un équipement de ventilation est nécessaire.

4. Avis de maintenance

- a. Si des opérations de maintenance ou de récupération sont nécessaires, contactez un centre de service agréé à proximité.
- b. Exigence de qualification
Tous les opérateurs qui disposent du gaz doivent être qualifiés par une certification valide délivrée par une agence professionnelle.
- c. Veuillez-vous conformer strictement aux exigences du fabricant lors de l'entretien ou du remplissage du gaz. Veuillez-vous référer au manuel de service technique.

Nous vous remercions d'avoir choisi notre pompe à chaleur et d'avoir placé notre confiance dans notre marque. Afin de vous permettre d'obtenir un maximum de satisfaction de l'utilisation de ce produit, nous vous recommandons vivement de lire attentivement ce guide d'installation et d'utilisation au préalable et de respecter strictement les indications fournies dans ce guide et ce afin de s'assurer de la sécurité maximale des utilisateurs et d'éviter au maximum tout risque d'endommager l'appareil.

I. Application

- 1- Régler la température de l'eau de piscine de manière efficace et économique afin de bénéficier de davantage de confort et de plaisir.
- 2- L'utilisateur a la possibilité de choisir entre différents paramètres techniques conformément à son guide d'utilisation, cependant cette série de pompe à chaleur pour piscine a été optimisée d'usine. (se référer à la table des paramètres techniques).

II. Caractéristiques

- 1- Echangeur de chaleur en titane haute performance.
- 2- Gestion sensible et précise de la température et affichage de la température de l'eau.
- 3- Protection haute et basse pression.
- 4- Protection automatique de température très basse.
- 5- Protection température avec dégivrage obligatoire
- 6- Compresseur de marque internationale.
- 7- Installation et utilisation simple.

III. Informations Générales:

1.1. Liste du matériel livré:

Après déballage, vérifier la présence des composants suivants:

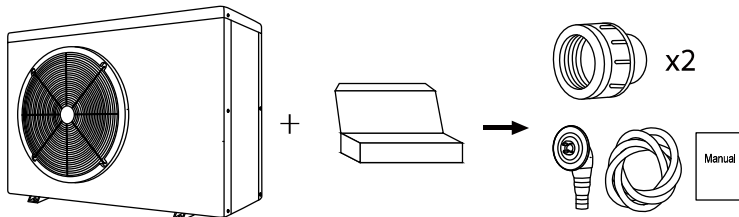

1.2. Conditions et plages de fonctionnement:

Items		Plage
Plage de fonctionnement	Température de l'air	-5°C ~ 43°C
Réglage température	Chauffage	18°C ~ 40°C

La pompe à chaleur fonctionne de manière optimale sur une plage de température d'air de 15°C ~ 25°C

1.3. Avantages des différents modes:

Il y a deux modes : Smart et Silence. Ils offrent divers avantages selon certaines conditions

MODE	Recommandation	Avantages
	Mode smart En standard	Capacité de chauffage: de 20% à 100% Optimisation intelligente Montée en température rapide
	Mode silence Utilisation de nuit	Capacité de chauffage : de 20% à 80% Niveau sonore: 3dB (A) de moins qu'en mode Smart.

IV. Caractéristiques techniques

Model	OKUFULL 07	OKUFULL 09	OKUFULL 13	OKUFULL 17	OKUFULL 21	OKUFULL 24
Volume de la piscine appliqué (m ³)	15~30	20~40	30~50	35~65	45~80	55~90
Plage de température de fonctionnement (°C)	-5~43					
Conditions de performance: Air 26°C, L'eau 26°C, Humidité 80%						
Puissance calorifique (kW)	7.0	9.0	12.5	16.0	20.0	24.0
Conditions de performance: Air 15°C, L'eau 26°C, Humidité 70%						
Puissance calorifique (kW)	5.0	6.3	8.5	11.0	14.0	16.0
Puissance d'entrée nominale(kW)	0.21~1.04	0.28~1.28	0.38~1.73	0.52~2.34	0.61~3.04	0.68~3.47
Courant d'entrée nominal (A)	0.91~4.52	1.22~5.56	1.65~7.52	2.26~10.2	2.65~13.21	2.96~15.08
Alimentation électrique	230V/1 Ph/50Hz					
Débit d'eau minimale (m ³ /h)	2~4	3~4	4~6	6.5~8.5	8~10	10~12
Connection hydraulique (mm)	50					
Dimension LxWxH (mm)	744×359× 648	864×359× 648	864×359× 648	954×359× 648	954×359× 748	954×429× 755
Poids net (kg)	42	46	49	60	68	68

Remarque :

- 1- Ce produit fonctionne très bien à des températures d'air entre 0°C ~ +43°C, l'efficacité ne sera pas garantie en dehors de cette plage. Merci de prendre en considération le fait que les performances et les paramètres de votre pompe à chaleur pour piscine vont varier en fonction des différentes conditions d'utilisation.
- 2- Ces paramètres de référence peuvent faire l'objet de corrections régulières au gré des évolutions produit et améliorations techniques et ce sans préavis. Pour plus d'informations, merci de vous référer au nom du modèle inscrit sur la plaque.

V. Dimension

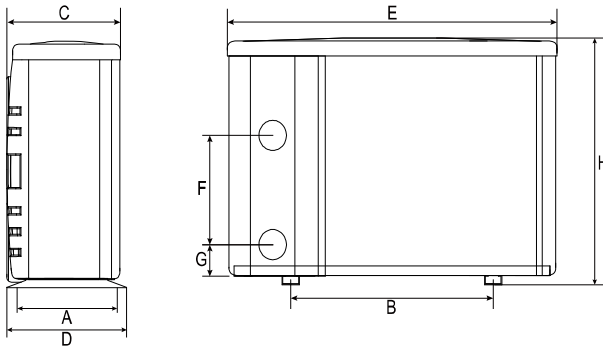

Dimensions=MM		A	B	C	D	E	F	G	H
MODÈLE	OKUFULL07	334	490	318	359	744	310	74	648
	OKUFULL09	334	560	318	359	864	250	74	648
	OKUFULL13	334	560	318	359	864	320	74	648
	OKUFULL17	334	590	318	359	954	350	74	648
	OKUFULL21	334	590	318	359	954	390	74	748
	OKUFULL24	404	590	388	429	954	460	74	755

*Ces données peuvent être amenées à évoluer sans préavis.

Remarque :

Le schéma ci-dessus de la pompe à chaleur sert de référence pour la mise en place et l'installation par le technicien. Le produit peut être amené à évoluer de façon régulière et ce sans préavis.

Instructions d'installation

1. Schéma des connexions hydrauliques

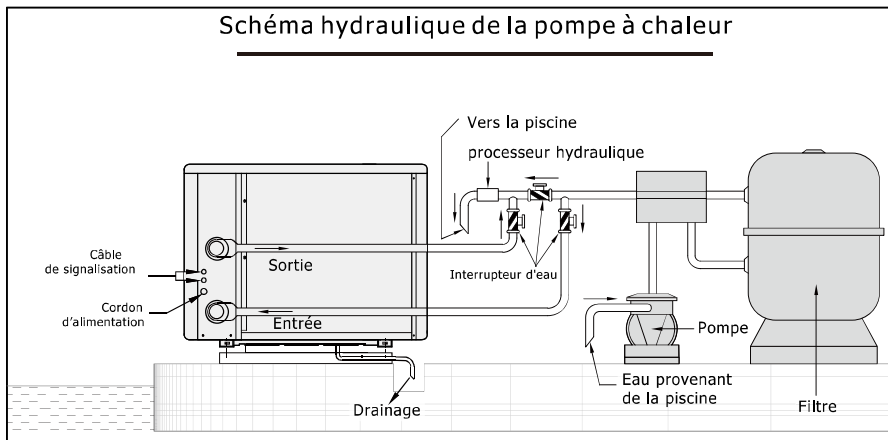

(Remarque: Ce schéma est juste un support de référence et le circuit hydraulique représenté est simplement une base)

2. Connecting your power wire

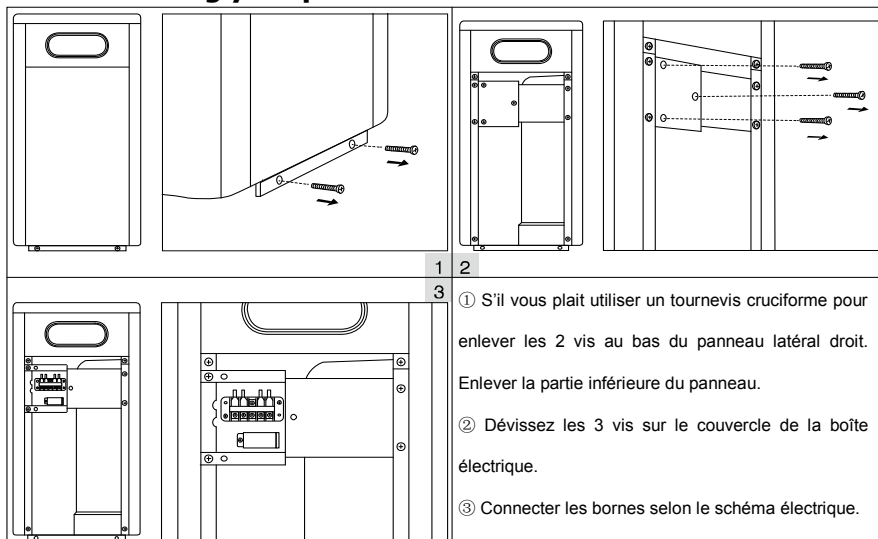

Remarque: S'il vous plaît ouvrir le panneau arrière pour la connexion du câble. Le fonctionnement est le même que ci-dessus.

A. Pour Alimentation de puissance: 230V 50Hz

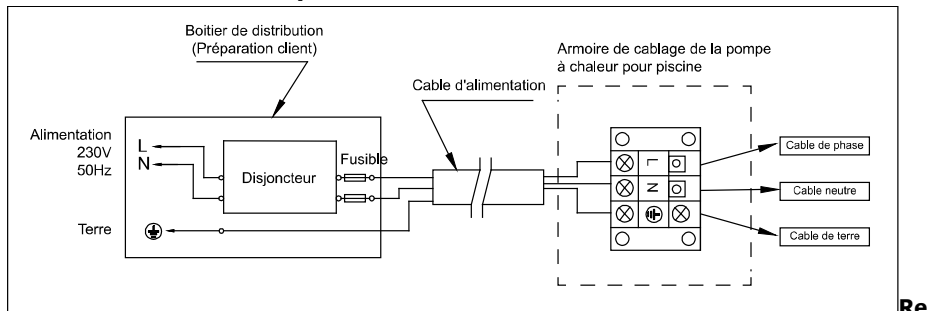

Re

marque:

⚠ Raccordement filaire, pas de connecteur.

⚠ La pompe à chaleur doit bien être reliée à la terre.

3. Electric Wiring Diagram

Options pour dispositifs de protection et les spécifications du câble

MODEL		OKUFULL 07	OKUFULL 09	OKUFULL 13	OKUFULL 17	OKUFULL 21	OKUFULL 24
Interrup-teur	Courant A	8.0	9.5	15.0	20.5	23.5	25.0
	Différentiel mA	30	30	30	30	30	30
Fusible	A	8.0	9.5	15.0	20.5	23.5	25.0
Câble d'alimentation (mm ²)		3×1.5	3×1.5	3×2.5	3×4	3×6	3×6
Câble de signal (mm ²)		3×0.5	3×0.5	3×0.5	3×0.5	3×0.5	3×0.5

※ Les données fournies ci-dessus peuvent être amenées à évoluer.

Remarque: Les données ci-dessus correspondent à un cordon d'alimentation ≤ 10 m. Si le cordon est > 10 m, la section de câble doit être augmentée. Ce câble peut avoir une longueur maximal de 50m.

4. Instructions d'installation et conditions requises

La pompe à chaleur doit être installé par une équipe professionnelle. Les utilisateurs ne sont pas qualifiés pour installer eux-mêmes, sinon la pompe à chaleur peut être endommagé et risqué pour la sécurité des utilisateurs.

A. Avis avant l'installation

1) Les raccords de l'eau entrée et sortie ne peuvent pas supporter le poids des tuyaux souples. La pompe à chaleur doit être connectée avec des tuyaux durs !

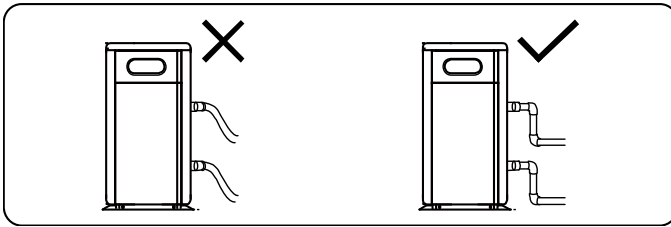

2) Afin de garantir l'efficacité du chauffage, la longueur du tuyau d'eau doit être $\leq 10\text{m}$ entre la piscine et la pompe à chaleur.

B. Instructions d'installation

1) Emplacement et les dimensions

⚠ La pompe à chaleur doit être installée dans un endroit avec une bonne ventilation.

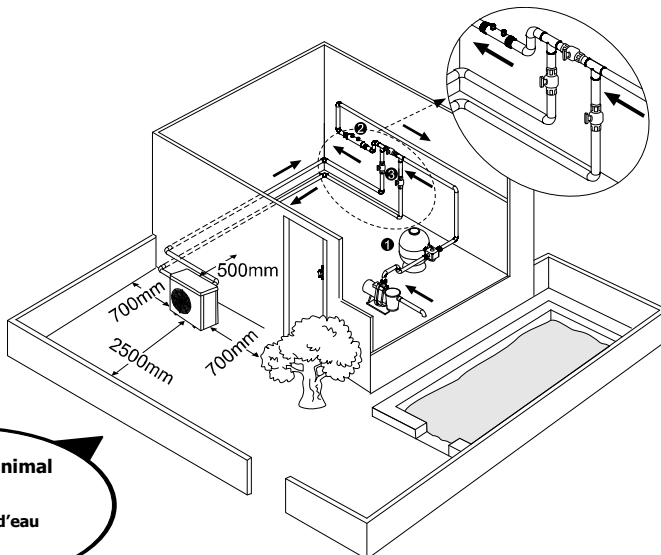

2) La carcasse doit être fixée avec des écrous (M10) à une base en béton ou avec des équerres. La fondation en béton doit être solide et stable, les équerres doivent pouvoir avoir une protection antirouille.

3) Ne pas obstruer les ventilations, l'air entrant et sortant doit pouvoir circuler librement, et garder un espace libre d'au moins 50cm autour de l'appareil, à défaut l'efficacité de la machine se verrait amoindrie voire stoppée.

4) L'appareil nécessite l'utilisation d'une pompe annexe (fournie par l'utilisateur). Pour le débit recommandé de la pompe se référer aux paramètres techniques. Hauteur de refoulement maxi $\geq 10\text{m}$;

5) Quand l'appareil est en fonctionnement il y aura dégagement de condensation par le bas, il est important d'en tenir compte. Merci de tenir la sortie vidange (accessoire) dans le trou et le clipser comme il faut, puis connecter un tuyau pour dégager la condensation à l'extérieur.





C. Câblage

- 1) Connecter à l'alimentation qui convient, le voltage doit correspondre au voltage nominal des produits
- 2) Effectuer bien la mise à la terre de la machine.
- 3) Le câblage doit être fait par un technicien professionnel et conformément au schéma de câblage fourni
- 4) Installer une protection de fuite à la terre en accord avec la législation pour le raccordement (courant détectant des fuites $\leq 30\text{mA}$).
- 5) La mise en place du câble d'alimentation et du câble d'interface doit être fait selon les normes et ne doit pas dépendre l'un de l'autre.

D. Mettez sous tension après avoir terminé toute l'installation du câble et après l'avoir une nouvelle fois vérifiée.

VI. Instruction d'utilisation





Touche	Désignation	Function
	ON/OFF	Mise route / Arrêt de la machine
	Verrouillage	Appuyez pendant 3 secondes pour déverrouiller / verrouiller l'écran
	Vitesse	Sélection du mode Smart ou Silence
	Haut / Bas	Sélection de la température de consigne

Notes :





2.2.1. Verrouillage



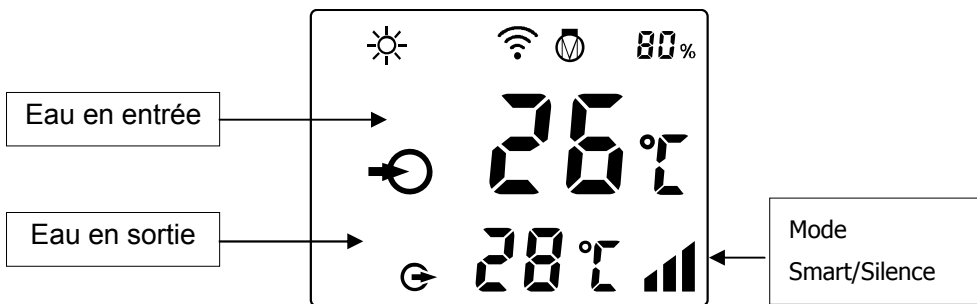



- L'écran se verrouille automatiquement après 30 secondes de non-utilisation
- Quand la machine est à l'arrêt, le pourcentage de puissance utilisé indique 0%

2.2.2. Déverrouillage de l'écran :

- Si l'écran est verrouillé, appuyer sur  pendant 3 secondes pour le déverrouiller, les touches et les indications apparaissent
- Si l'écran est déverrouillé, appuyer également sur  pendant 3 secondes pour le verrouiller, celui-ci s'éteint (sauf la touche )



	Chauffage
	Pourcentage de capacité de chauffage
	Wifi connexion
	Entrée d'eau
	Sortie d'eau

- Appuyez sur  pendant 3 secondes pour allumer l'écran, puis appuyez sur  pour allumer la pompe à chaleur.
- Régler la température: Lorsque l'écran n'est pas verrouillé, appuyez sur  ou  pour afficher ou ajuster la température réglée.
- Smart/Silence Mode
 - Le mode intelligent par défaut sera activé lorsque la pompe à chaleur est activée, et l'écran affiche .
 - Appuyez sur  pour passer en mode silence et l'écran affiche .
- Dégivrage



- a. Dégivrage automatique : Lorsque la pompe à chaleur est en train de dégivrer,



clignote. Après le dégivrage,



s'arrête de clignoter.

- b. Dégivrage obligatoire : Lorsque la pompe à chaleur chauffe, appuyez sur  et  ensemble pendant 5 secondes pour commencer le dégivrage forcé ,



et  va clignoter . Après le dégivrage,



s'arrête de clignoter.

(REMARQUE : Les intervalles de dégivrage obligatoires doivent être supérieurs à 30 minutes et le compresseur doit fonctionner pendant plus de 10 minutes)

5. Réglage WIFI

Veuillez voir le dernier page..

VII. Test de l'appareil

1. Vérification avant utilisation

- A. Vérifiez l'installation de l'appareil ainsi que les connexions hydrauliques en vous référant au schéma hydraulique.
- B. Vérifiez le câblage électrique en vous référant au schéma électrique ainsi que la mise à la terre.
- C. Assurez-vous que l'interrupteur principal de l'appareil est off.
- D. Vérifiez le réglage de la température;
- E. Vérifiez que rien n'obstrue les entrées et sorties d'air.

2. Essai

- A. L'utilisateur doit toujours « démarrer la pompe avant l'appareil et éteindre d'abord l'appareil avant la pompe. » A défaut, la machine sera irrémédiablement endommagée.

- B. L'utilisateur démarre la pompe de piscine et doit vérifier qu'il n'y ait pas de fuite d'eau, et ensuite régler la température adaptée au thermostat, puis brancher l'alimentation.
- C. Afin de protéger la pompe à chaleur de piscine, la machine est équipée d'une fonction de démarrage, au démarrage de la machine, le blower va fonctionner une minute avant le compresseur.
- D. Après que l'appareil ait démarré, vérifiez qu'il n'y ait pas de bruits anormaux provenant de la machine.

VIII. Précautions

1. Attention

- A. Veillez à régler une température de l'eau confortable ; évitez une température trop haute qui surchaufferait ou trop basse qui garderait l'eau trop fraîche.
- B. Veillez à ne pas poser des éléments qui pourraient obstruer la circulation de l'air à l'entrée ou à la sortie. L'appareil risquerait de perdre en efficacité, voire de ne plus fonctionner du tout.
- C. Veillez à ne pas mettre les mains à la sortie de la pompe à chaleur de piscine et en aucun cas à aucun moment, ne touchez pas à la grille de protection du ventilateur.
- D. Si vous constatez un quelconque dysfonctionnement comme par exemple un bruit, de la fumée ou une odeur, une fuite électrique, mettez l'appareil hors tension immédiatement et contactez votre installateur professionnel. **Ne tentez pas de réparer par vous-même.**
- E. N'utilisez et ne stockez pas de combustible gazeux ou liquide comme par exemple des diluants/solvants, peinture ou essence car il y aurait risque d'incendie.
- F. Afin d'optimiser l'efficacité de chauffage, prévoyez d'isoler les connexions hydrauliques entre la piscine et la pompe à chaleur. Lorsque la pompe à chaleur fonctionne, utilisez une couverture adaptée pour recouvrir votre piscine.
- G. Le circuit hydraulique entre la piscine et l'appareil doit être à $\leq 10\text{m}$, à défaut

l'efficacité chauffage risqué d'être amoindrie.

- H. Cette série d'appareils peut atteindre d'un niveau d'efficacité élevé avec une température d'air entre $+15^{\circ}\text{C} \sim +25^{\circ}\text{C}$.

2. Sécurité

- A. L'interrupteur principal de mise sous tension de l'appareil doit être hors de portée des enfants.
- B. Si vous subissez une coupure de courant que qu'ensuite le courant est rétabli, la pompe à chaleur se remettra en route automatiquement. Veillez à mettre l'appareil hors tension lorsqu'il y a une coupure de courant et faites un reset de la température quand le courant est rétabli.
- C. Vérifiez à mettre hors tension de l'interrupteur principal l'appareil en cas d'orage, vous éviterez ainsi de risquer d'endommager l'appareil avec la foudre.
- D. Si vous n'utilisez pas l'appareil pendant une longue période, pensez à la débrancher et à vidanger complètement l'eau de la machine en ouvrant le robinet du tuyau entrant.

IX. Entretien

Caution: danger d'électrocution

Veillez à mettre hors tension l'appareil avant toute inspection ou réparation.

A. Pendant la période hivernale, lorsque vous ne vous baignez pas :

1. Mettez l'appareil hors tension pour éviter d'endommager la machine.
2. Vidangez toute l'eau de la machine.

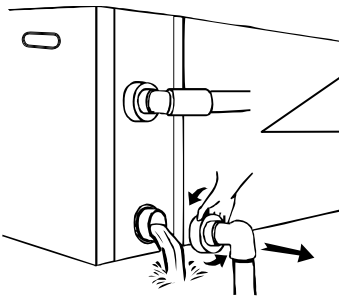

Important ! :

Dévissez le raccord union du tuyau à l'entrée afin de laisser sortir l'eau.

Quand il y a de l'eau dans l'appareil et qu'elle gèle en période hivernale, elle risque d'endommager l'échangeur en titane.

3. Couvrez la carcasse de la machine avec une bâche afin de la protéger de la poussière.

B. Veillez à nettoyer la machine uniquement avec des produits ménagers ou de l'eau claire, n'utilisez JAMAIS de produit à base d'essence, de diluant ou produit combustible similaire.

C. Vérifiez régulièrement les écrous, câbles et connexions.

X. Dépannage des défauts communs

ECHEC	RAISON	SOLUTION
Pompe à chaleur ne fonctionne pas	Aucune puissance	Attendre jusqu'à ce que la puissance est rétabli
	Interrupteur est éteint	Mettre sous tension
	Fusible brûlé	Vérifier et changer le fusible
	Le disjoncteur est éteint	Vérifiez et installez le disjoncteur
Le ventilateur tourne mais avec un chauffage insuffisant	Evaporateur bloque	Eliminer les obstacles
	Sortie d'air bloqué	Eliminer les obstacles
	3 minutes retard de démarrage	Attend patiemment
Affichage normal, mais pas de chauffage	Température de consigne trop bas	Réglez la température de chauffage
	3 minutes commencer retard	Attend patiemment
Si les solutions ci-dessus ne fonctionnent pas, s'il vous plaît contactez votre installateur avec des informations détaillées et le numéro de modèle. N'essayez pas de réparer vous-même.		

Remarque: Si vous constatez l'un des cas de figure suivants, arrêtez immédiatement la machine et mettez hors tension à l'interrupteur principal et contactez votre installateur professionnel :

- a) Coupure inopinée
- b) Le fusible saute régulièrement ou le disjoncteur disjoncte.

Code défaut

NO.	AFFICHAGE	DESCRIPTION DE PAS DE PANNE
1	E3	Protection manque de débit d'eau
2	E5	Anomalie dans la puissance d'alimentation
3	E6	Différence de température entre l'entrée et la sortie trop élevée (protection du débit d'eau insuffisant)
4	Eb	Protection température ambiante trop élevée/faible
5	Ed	Rappel anti-congélation
NO.	AFFICHAGE	DESCRIPTION DE DÉFAILLANCE
1	E1	Protection haute pression de gaz
2	E2	Protection basse pression de gaz
3	E4	Protection trophasée
4	E7	Protection de température de la sortie d'eau
5	E8	Protection température élevée des gaz d'échappement
6	EA	Protection surchauffe de l'évaporateur
7	P0	Panne de communication du contrôleur
8	P1	Panne sonde de température entrée d'eau
9	P2	Panne sonde de température sortie d'eau
10	P3	Panne sonde de température d'échappement de gaz
11	P4	Panne sonde de température de l'échangeur
12	P5	Panne sonde de température retour de gaz
13	P6	Panne sonde de température d'évaporateur
14	P7	Panne sonde de température air ambiant
15	P8	Panne sonde de température radiateur
16	P9	Panne du capteur de courant
17	PA	Panne mémoire redémarrage
18	F1	Panne module compresseur (platine)
19	F2	Panne module PFC
20	F3	Erreur démarrage du compresseur
21	F4	Erreur dans le fonctionnement du compresseur
22	F5	Protection module compresseur surtension
23	F6	Protection module compresseur surchauffe
24	F7	Protection surtension
25	F8	Protection contre la surchauffe du radiateur
26	F9	Panne du moteur du ventilateur
27	Fb	Protection coupure de courant du de la plaque de filtre d'alimentation
28	FA	Protection du module PFC contre les surintensités

XI. Annexe 1: Schéma de câblage pour le contrôle externe (Optionel)

Pour pompe filtration: tension 230V, Capacité $\leq 500W$

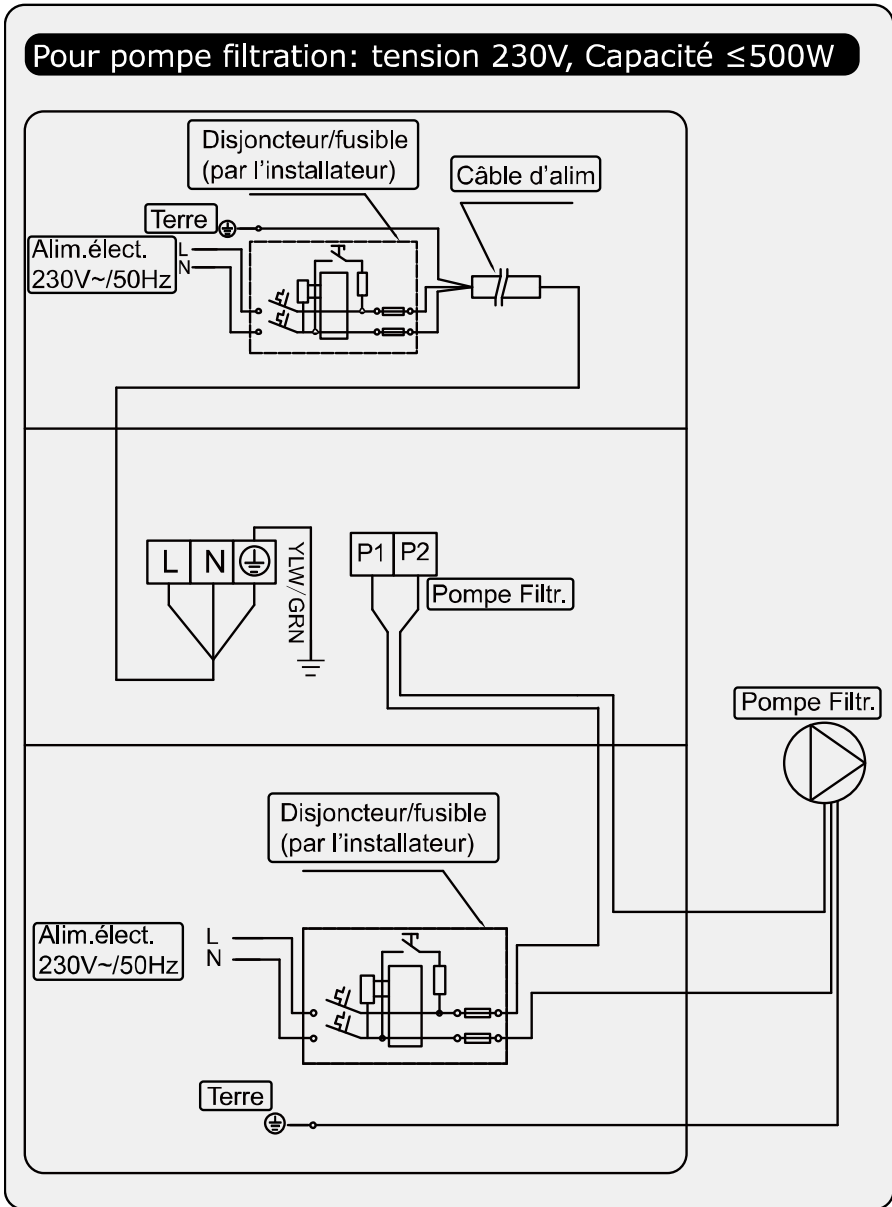

XII. Annexe 1: Schéma de câblage pour le contrôle externe (Optionel)

Pour pompe filtration: Voltage 230V, Capacité > 500W

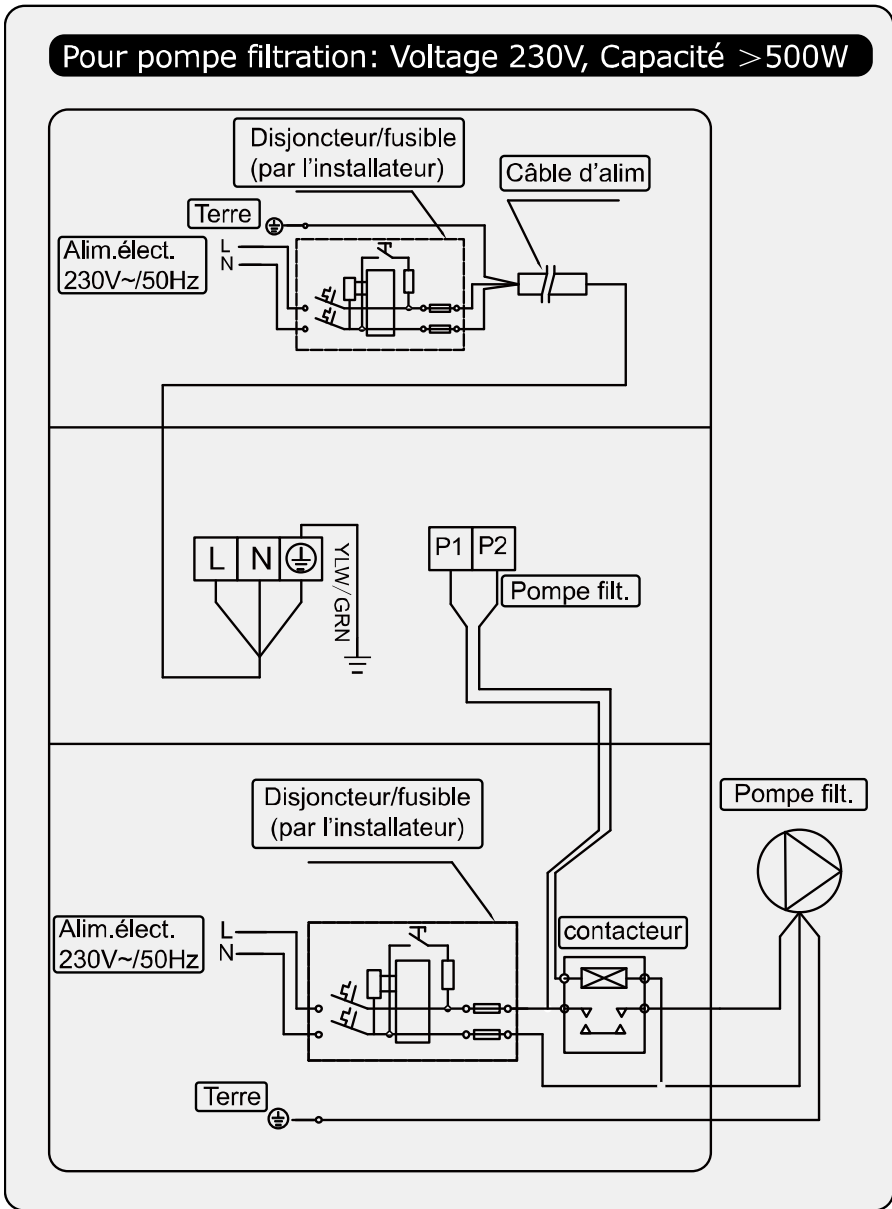

Connexion parallèle avec l'horloge de filtration

A: Minuterie de la pompe à eau

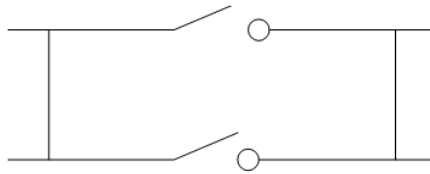

B: Branchement de la pompe à eau sur la pompe à chaleur

Note: L'installateur doit connecter A parallèlement à B (comme sur le schéma ci-dessus).

Pour démarrer la pompe à eau, la position A ou B est déconnectée. Pour arrêter la pompe à eau, A et B doivent être déconnectés.

XV. Wifi réglage

1) APP Télécharger



Au Android système, téléchargez-le sur

Au système Iphone, téléchargez-le sur



2) Inscription

1. Inscription avec Numéro Mobile ou E-mail.

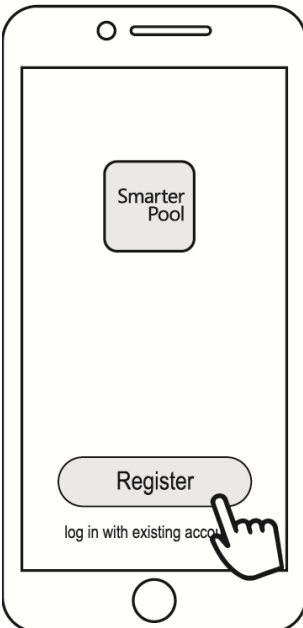

a) 2. Numéro Mobile Inscription

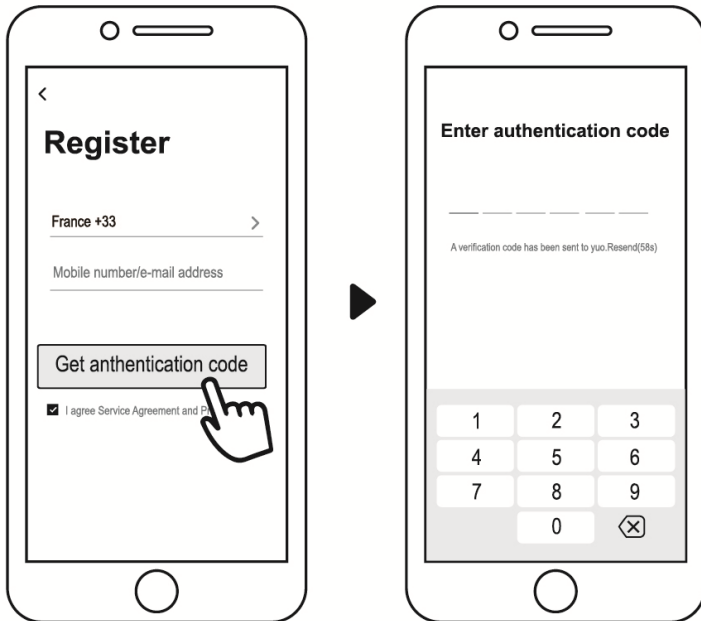

3) Créer une famille

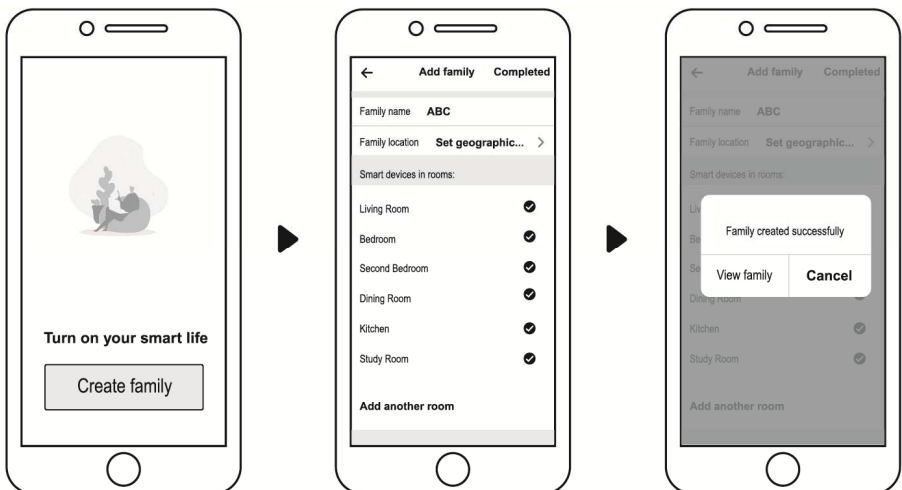

Veillez définir le nom de famille et choisir la pièce sur l'appareil



4) APP Reliure

Merci de verifier d'abord la connexion de WIFI sur votre mobile.

a) Wifi connexion

Pressez  pour 3 seconds puis le déverrouillage de l'écran,  clignotera et entra dans le programme de reliure Wifi.



b) Cliquez le touche AJOUTER UN DEVICE, puis suivez les indications sur APP pour terminer la reliure. Une fois succès à la connexion WIFI,  s'indique sur l'écran.

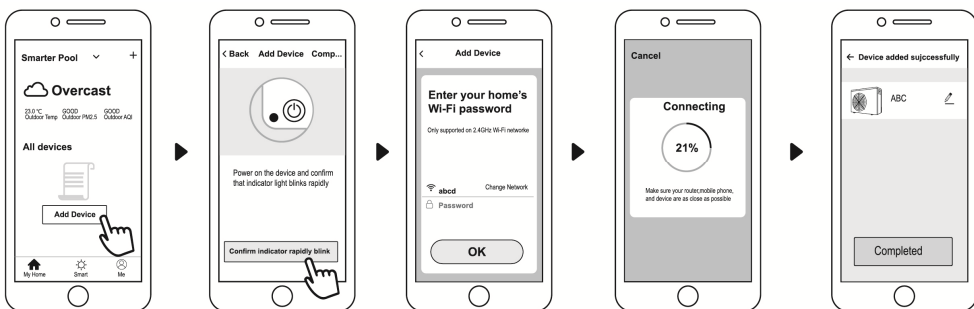

- c) Au cas où l'échec de la connexion, merci de vérifier de nouveau le nom du réseau et le mot de passe. Placez votre router et mobile plus proche du device dès que possible.
- d) Wifi Reliure de nouveau(lors que changent le mot de passe ou la configuration

du réseau)

Pressez  pour 10 seconds,  clignotera constamment pendant 60

seconds. Puis  s'éteint. La reliure d'origine sera supprimée. Suivez les étapes ci-dessus (1) pour réaliser la reliure.

Remarque : Assurez-vous que le routeur est configuré à 2.4G.

5) Opération

a) Pour PAC avec seul mode Chauffer :

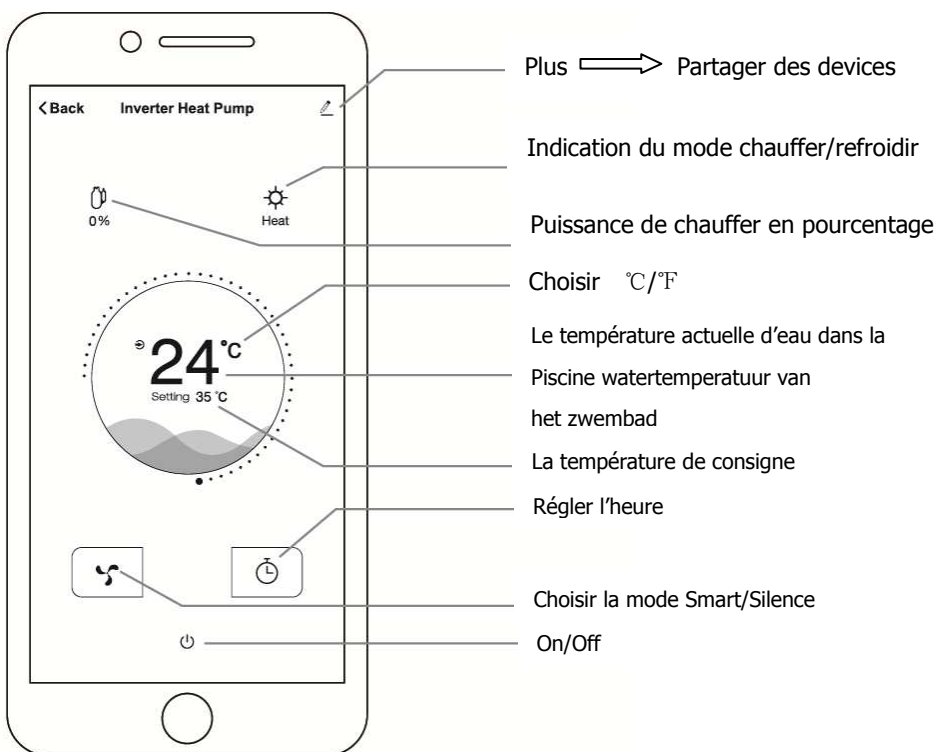

6) Partager des devices à vos membres familiaux

Après avoir réalisé la reliure APP, si vos membres familiaux veulent contrôler en même temps le device :

Veillez demander avant tout à vos membres familiaux de s'inscrire dans APP, en tant que l'administrateur, vous pouvez manipuler en suivant les étapes :



Vos membres familiaux peuvent ainsi entrer dans l'APP :

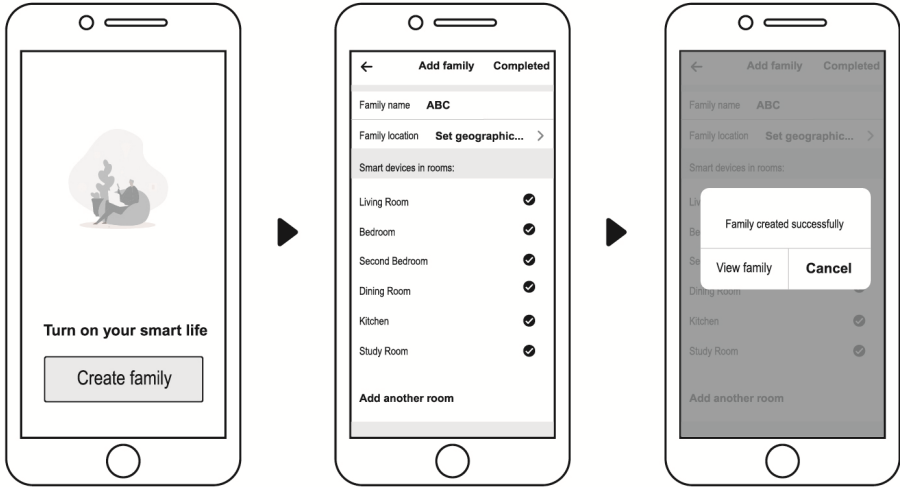

Attention :

1. La météo est juste pour référence.

L'APP peut être mis à jour sans préavis.

Bomba de calor de la piscina del inversor

MANUAL DE USUARIO E INSTALACIÓN

EN / DE / FR / **ESP**



Contenido

I.	Uso	4
II.	Características.....	4
III.	Información general:.....	5
1.1.	Contenido del paquete:	5
1.2.	Condiciones y rango de funcionamiento.....	5
1.3.	Las ventajas de los diferentes modos de funcionamiento.....	5
IV.	Parámetros técnicos.....	6
V.	Dimensión.....	7
VI.	Instrucciones de instalación.....	8
VII.	Instrucciones de uso	12
VIII.	Verificación	14
IX.	Precauciones.....	15
X.	Mantenimiento	17
XI.	Solución de problemas para averías comunes.....	18
XII.	Apéndice 1: Diagrama de cableado de prioridad del calentamiento (opcional).....	20
XIII.	Apéndice 1: Diagrama de cableado de prioridad del calentamiento (opcional).....	21
XVII.	Ajuste de Wifi e.....	23



Warning:

- Por favor, lea los siguientes consejos antes de la instalación, uso y mantenimiento.
- La instalación, el desmontaje y el mantenimiento deben ser llevados a cabo por personal profesional de acuerdo con las instrucciones.
- La prueba de fuga de gas debe realizarse antes y después de la instalación.

1. Usar

- Debe ser instalado o retirado por profesionales, y está prohibido desmontarlo y volver a montarlo sin permiso.
- No ponga obstáculos antes de la entrada y salida de aire de la bomba de calor.**

2. Instalación

- Este producto debe mantenerse alejado de cualquier fuente de fuego.

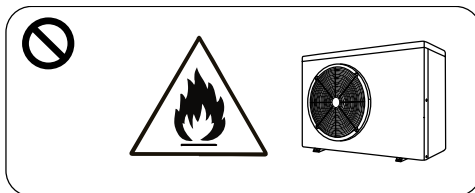

- La instalación no puede ser en un ambiente cerrado o en interiores, y debe mantenerse bien ventilada.

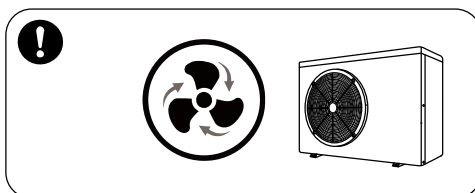

- c. Aspirar completamente antes de soldar, no se permite la soldadura en campo, la soldadura sólo puede ser realizada por personal profesional en un centro de mantenimiento profesional.

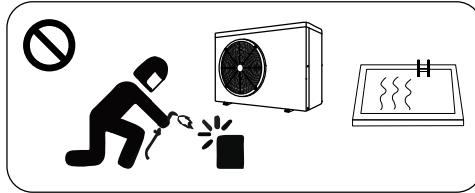

- d. La instalación debe detenerse en caso de fuga de gas, y la unidad debe devolverse al centro de mantenimiento profesional.

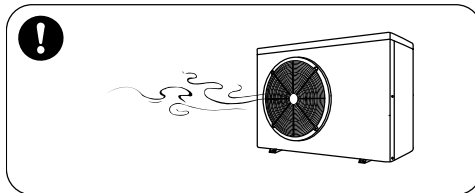

3. Transporte y almacenamiento

- No se permite el sellado durante el transporte
- El transporte del producto a velocidad constante es necesario para evitar la aceleración o el frenado bruscos, con el fin de reducir la colisión de mercancías
- El producto debe estar lejos de cualquier fuente de fuego.
- El lugar de almacenamiento debe ser luminoso, amplio, abierto y con buena ventilación, se requiere equipo de ventilación.

4. Aviso de mantenimiento

- Si necesita mantenimiento o chatarra, póngase en contacto con un centro de servicio autorizado cercano.
- Requisitos de cualificación
- Todos los operadores que disponen de gas deben estar cualificados mediante un certificado válido expedido por un organismo profesional. o autorizado cercano.
- Por favor, cumpla estrictamente los requisitos del fabricante cuando realice el mantenimiento o el llenado de gas. Consulte el manual de servicio técnico.

Gracias por elegir nuestro producto y confiar en nuestra empresa. Para disfrutar al máximo de este producto, léase el manual de instrucciones cuidadosamente y siga el manual del usuario antes de activar el equipo; de lo contrario, podría dañar el equipo o a ud. mismo de forma innecesaria.

I. Uso

- 1- Configure la temperatura del agua de la piscina de forma eficiente y económica, adaptándose a su comodidad y gusto.
- 2- El usuario puede elegir el parámetro técnico con la ayuda de la guía profesional; esta serie de calentador de piscina ha sido optimizada en fábrica (véase la tabla de parámetros técnicos).

II. Características

- 1- Intercambiador de calor de titanio de alto rendimiento.
- 2- Control y visualizador de temperatura del agua sensibles y exactos.
- 3- Protección de presión alta y baja.
- 4- Protección con paro automático en caso de superar la temperatura baja.
- 5- Control de temperatura con descongelamiento obligatorio.
- 6- Compresor de marca internacional.
- 7- Fácil de instalar y usar.

III. Información general:

1.1. Contenido del paquete:

Cuando haya desempaquetado la unidad, compruebe que haya recibido los siguientes componentes.

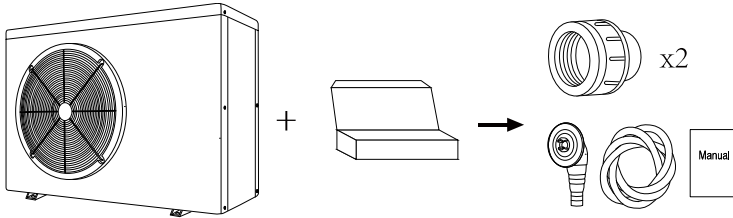



1.2. Condiciones y rango de funcionamiento

PARÁMETROS		RANGO
Rango de funcionamiento	Temp. del aire	-5°C ~ 43°C
Ajuste de temp.	Calentamiento	18°C - 40°C

El rendimiento de la bomba de calor será el óptimo en un rango de temperatura del aire en funcionamiento de 15°C~25°C.

1.3. Las ventajas de los diferentes modos de funcionamiento

La bomba de calor tiene dos modo de funcionamiento Inteligente y Silencioso Estos dos modos proporcionan ventajas diferentes bajo diferentes condiciones

Modo	Recomendación	Ventajas
	Smart mode Como estándar	Capacidad de calentamiento; Capacidad del 20% al 100%; Optimización inteligente Calentamiento rápido
	Modo silencioUtilice de noche	Capacidad de calentamiento; Capacidad del 20% al 80%; Nivel acústico: 3dB (A) más bajo que el modo Silencioso.

IV. Parámetros técnicos

Modelo	OKUFULL	OKUFULL	OKUFULL	OKUFULL	OKUFULL	OKUFULL
	07	09	13	17	21	24
Volumen recomendado de la piscina (m ³)	15~30	20~40	30~50	35~65	45~80	55~90
Temperatura de funcionamiento del aire (°C)	-5~43					
Condición de rendimiento: Aire 26°C, Agua 26°C, Humedad 80%						
Capacidad de calentamiento (kW)	7.0	9.0	12.5	16.0	20.0	24.0
Condición de rendimiento: Aire 15°C, Agua 26°C, Humedad 70%						
Capacidad de calentamiento(kW)	5.0	6.3	8.5	11.0	14.0	16.0
Potencia nominal de entrada En el aire 15 ° C (kW)	0.21~1.04	0.28~1.28	0.38~1.73	0.52~2.34	0.61~3.04	0.68~3.47
Corriente nominal de entrada En el aire 15 ° C (A)	0.91~4.52	1.22~5.56	1.65~7.52	2.26~10.2	2.65~13.21	2.96~15.08
Fuente de alimentación	230V/1 Ph/50Hz					
Flujo de agua aconsejado (m ³ /h)	2~4	3~4	4~6	6.5~8.5	8~10	10~12
Tubo de agua in-out Spec (mm)	50					
Dimensión neta LxWxH (mm)	744×359× 648	864×359× 648	864×359× 648	954×359× 648	954×359× 748	954×429× 755
Peso neto (kg)	42	46	49	60	68	68

Nota:

- Este producto puede trabajar bien bajo temperatura del aire 0°C~43°C; El rendimiento no se puede garantizar fuera de los rangos de operación y se deben tomar en cuenta las condiciones exteriores de uso identificadas para seleccionar el modo adecuado (tal como ubicación, zona de la piscina, y el número de bañadores)
- Los parámetros anteriores están sujetos a ajustes periódicos para una mejora de la técnica con aviso posterior. Por favor, consulte la placa de características en cada máquina para obtener información precisa.

V. Dimensión

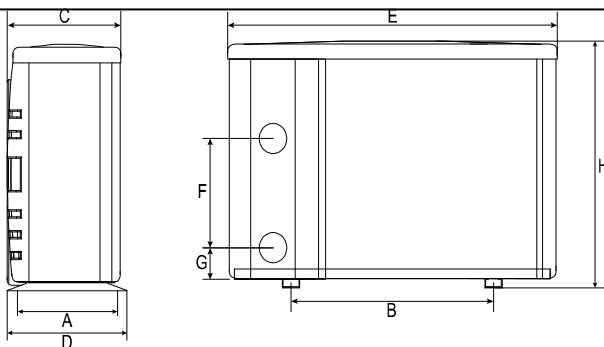

Tamaño (mm)		A	B	C	D	E	F	G	H
MODELO	OKUFULL07	334	490	318	359	744	310	74	648
	OKUFULL09	334	560	318	359	864	250	74	648
	OKUFULL13	334	560	318	359	864	320	74	648
	OKUFULL17	334	590	318	359	954	350	74	648
	OKUFULL21	334	590	318	359	954	390	74	748
	OKUFULL24	404	590	388	429	954	460	74	755

※ Los datos anteriores están sujetos a modificación sin previo aviso

Nota:

La imagen de arriba es el diagrama de especificaciones del calentador de la piscina, para la instalación del técnico y la referencia de diseño solamente. El producto está sujeto a ajustes periódicos para mejorar sin previo aviso.

VI. Instrucciones de instalación

1. Diagrama para conexión de tuberías de agua

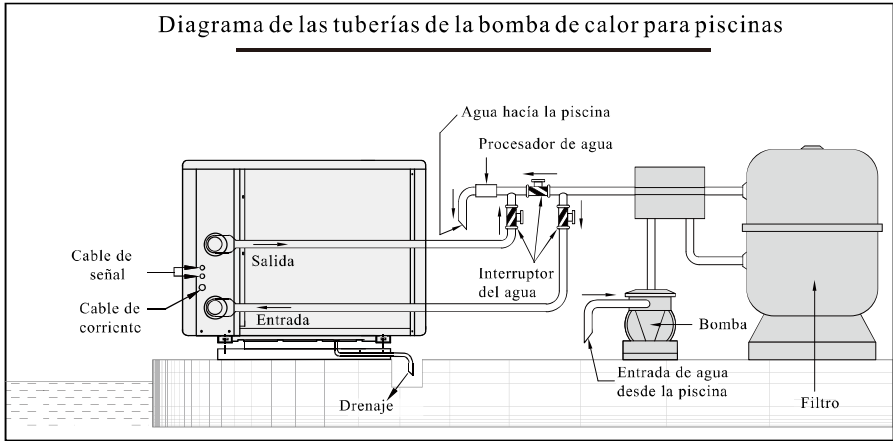

(aviso: este diagrama es solo explicativo, el diseño de tuberías solo vale como referencia.)

2. Diagrama de instalación eléctrica

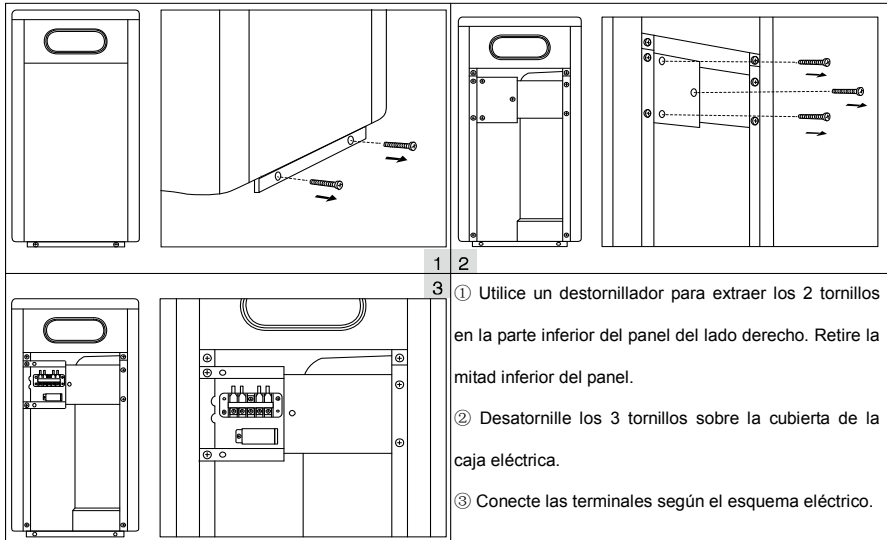

Aviso: abra el panel trasero para la conexión eléctrica. La operación es la misma que la anterior.

A. Para Alimentación: 230V 50Hz

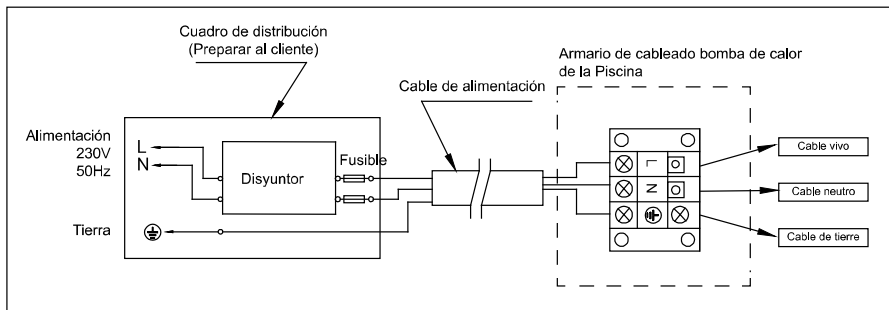

Nota:

- ⚠ Conexión de cable, sin enchufe.
- ⚠ La bomba de calor ha de estar conectada a tierra.

3. Diagrama de Cableado Eléctrico

Opciones para proteger los dispositivos y especificación de cables

MODELO		OKUFULL 07	OKUFULL 09	OKUFULL 13	OKUFULL 17	OKUFULL 21	OKUFULL 24
Disyuntor	Corriente nominal A	8.0	9.5	15.0	20.5	23.5	25.0
	Corriente residual nominal mA	30	30	30	30	30	30
Fusible	A	8.0	9.5	15.0	20.5	23.5	25.0
Cable de corriente (mm ²)		3×1.5	3×1.5	3×2.5	3×4	3×6	3×6
Cable de señal (mm ²)		3×0.5	3×0.5	3×0.5	3×0.5	3×0.5	3×0.5

※ Los datos mencionados pueden estar sometidos a modificaciones sin aviso previo.

Nota: Los datos mencionados corresponden a una longitud de cable eléctrico ≤ 10 m. Si el cable es > 10 m, se requiere aumentar el diámetro del cable. El cable de señal se puede extender hasta un máximo de 50 m.

4. Instrucciones y requisitos de instalación

La bomba de calor debe ser instalada por profesionales. Los usuarios no están cualificados para efectuar la instalación ellos mismos y la bomba de calor podría resultar dañada con el riesgo consiguiente para la seguridad de los usuarios.

A. Aviso antes de la instalación

1) Las conexiones de agua de entrada y salida no pueden soportar el peso de tuberías blandas. ¡La bomba de calor debe conectarse con tuberías rígidas!

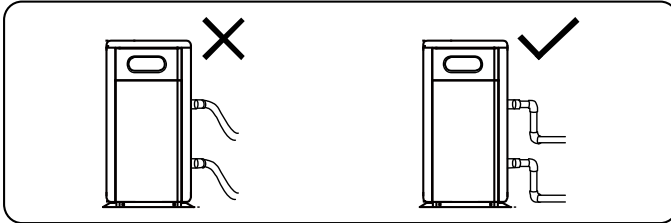

2) Con el fin de garantizar la eficacia del calentamiento, la longitud de la tubería de agua entre la piscina y la bomba de calor debe ser ≤ 10 m.

B. Instrucciones para la instalación

1) Ubicación y tamaño

⚠ La bomba de calor debe instalarse en un lugar con buena ventilación.

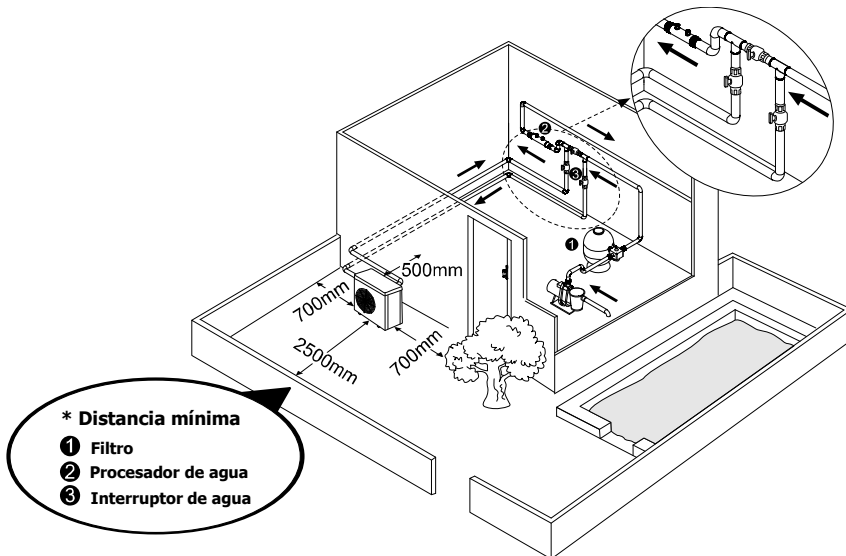

- 2) Sujete el armazón a la base de hormigón u a los soportes con tornillos (M10). Sujete la base de hormigón de forma sólida. Trate el soporte con un fuerte antioxidante.
- 3) No acumule sustancias que puedan obstruir el flujo de aire cerca de una zona de entrada o salida. No coloque ninguna valla a una distancia menor de 50 cm detrás del dispositivo principal, ya que podría reducir la eficiencia o incluso parar el funcionamiento de la bomba de calor.
- 4) El dispositivo requiere una bomba de agua adicional (facilitada por el usuario). Para consultar el flujo de bomba recomendado, véase los parámetros técnicos; elevación máxima $\geq 10\text{m}$.
- 5) Durante el funcionamiento del dispositivo, compruebe que no se escape agua condensada de la parte de abajo. Mantenga la boquilla de drenaje (accesorio) en el agujero y sujétela bien antes de conectar una tubería para vaciar el agua condensada.





C. Cableado

- 1) Haga la conexión al suministro de energía apropiado. El voltaje ha de cumplir con el voltaje nominal de los productos.
- 2) Conecte el dispositivo a tierra.
- 3) Un técnico profesional se encargará de la instalación del cableado, conforme al diagrama del circuito.
- 4) Instale el protector de escape según la normativa local para cableados (corriente de fuga $\leq 30\text{mA}$).
- 5) Coloque el cable de corriente y el cable de señal de forma correcta para que no se afecten el uno al otro.

D. Después de instalar todo el cableado, encienda y vuelva a comprobar.

VII. Instrucciones de uso



SÍMBOLO	DESIGNACION	FUNCIÓN
	Encendido / apagado	Strom EIN/AUS
	Desbloquear	Presione durante 3 segundos para desbloquear la pantalla.
	Velocidad	Seleccione el modo Inteligente / Silencio
	Arriba/ abajo	Ajuste la temperatura establecida

Nota:

① Bloqueo de pantalla:





- Si no se realiza ninguna operación en 30 segundos, la pantalla se bloqueará.
- Cuando la bomba de calor está apagada, la pantalla estará oscura y se mostrará "0%".



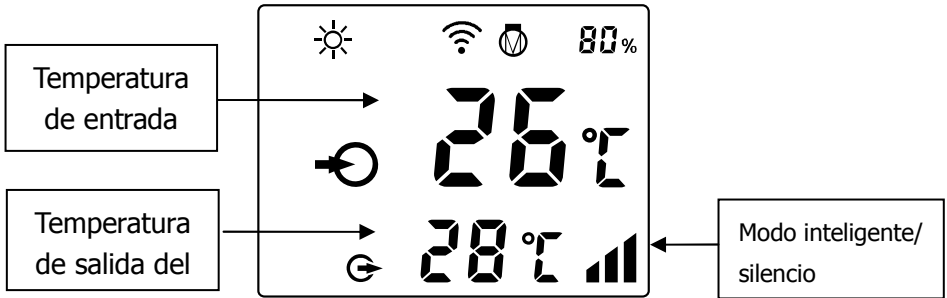

- Presione  durante 3 segundos para bloquear la pantalla y la pantalla se oscurecerá

② Desbloqueo de pantalla:



- a. Presione  durante 3 segundos para desbloquear la pantalla y se iluminará.
- b. Solo después de que la pantalla se desbloquea, los botones funcionarán.





	Calefacción
	Porcentaje de capacidad de calefacción
	Conexión de wifi
	Entrada de agua
	Salida de agua





1. Encendido: Presione  durante 3 segundos para iluminar la pantalla, luego presione  para encender la bomba de calor.
2. Ajuste la temperatura establecida: cuando la pantalla está desbloqueada, presione  o  para mostrar o ajustar la temperatura configurada.
3. Selección del modo inteligente / silencio:
 - ① El modo inteligente como predeterminado se activará cuando la bomba de calor

esté encendida y la pantalla muestra .

② Presione  para ingresar al modo de silencio y la pantalla muestra .
(Sugerencia: seleccione el modo inteligente para la calefacción inicial)

4. Descongelación

a. Descongelación automática: cuando la bomba de calor está descongelando,  parpadeará. Después de descongelar,  dejará de parpadear.

b. Desescarche obligatorio: cuando la bomba de calor se está calentando, presione  y  juntos durante 5 segundos para iniciar la descongelación obligatoria, y  parpadeará. Después de descongelar,  dejará de parpadear.

(Nota: los intervalos obligatorios de descongelación deben durar más de 30 minutos y el compresor debe funcionar durante más de 10 minutos).

5. WiFi-instelling

Gelieve de laatste pagina te controleren.

VIII. Verificación

1. Inspección antes del uso

- A. Compruebe la instalación de toda la máquina y las conexiones de tubería de acuerdo con el esquema de conexión del tubo;
- B. Compruebe el cableado eléctrico de acuerdo con el diagrama de cableado eléctrico y la conexión a tierra;
- C. Asegúrese de que el interruptor principal de la máquina esté apagado;
- D. Compruebe el ajuste de la temperatura;

E. Compruebe la entrada y salida de aire.

2. Verificación

- A. Encienda la bomba antes del equipo, y apague el equipo antes de la bomba; de lo contrario, se dañará el equipo;
- B. Enciende la bomba y compruebe que no hay ningún escape de agua; luego, ajuste la temperatura adecuada en el termostato, y encienda el suministro de corriente;
- C. Para proteger la bomba de calor, el dispositivo viene equipado con una función de encendido con intervalo; al encenderse el dispositivo, el calefactor se activa 1 minuto antes del compresor;
- D. Una vez que se haya encendida la bomba de calor, compruebe que el dispositivo no emita ruidos anómalos.

IX. Precauciones

1. Atención

- A. Configure una temperatura de agua para evitar un calor o un frío excesivos;
- B. No acumule sustancias que podrían obstruir el flujo de aire cerca de una zona de entrada o salida, ya que podría reducir la eficiencia o incluso parar el funcionamiento del calentador.
- C. No coloque las manos en la salida de la bomba de calor y no quite la rejilla del ventilador en ningún momento;

- D. En el caso de anomalías como ruido, olor, humo y escape, apague el dispositivo inmediatamente y póngase en contacto con su suministrador local. No intente repararlo solo;
- E. Para evitar riesgos de incendios, no utilice o almacene gas o líquidos combustibles (disolventes, pintura, carburante);
- F. Para optimizar el efecto de la calefacción, instale un aislamiento para conservar el calor en las tuberías entre la piscina y el calentador. Durante el funcionamiento del calentador, utilice una cubierta recomendada para proteger la piscina.
- G. La longitud de las tuberías de conexión entre la piscina y la bomba de calor deben de ser $\leq 10\text{m}$; de lo contrario, no se puede garantizar el rendimiento del equipo.
- H. Este serie de dispositivos es altamente eficiente con temperaturas de aire de $+15^{\circ}\text{C} \sim +25^{\circ}\text{C}$.

2. Seguridad

- A. Mantenga el interruptor de corriente principal fuera del alcance de los niños;
- B. En el caso de que ocurriera un corte de electricidad durante el funcionamiento, la bomba de calor se encenderá automáticamente una vez que se haya restablecido la electricidad. Apague el suministro de corriente y vuelva a configurar la temperatura una vez que se haya restablecido la corriente;
- C. En el caso de relámpagos o temporal, apague el suministro de corriente

principal para evitar que los relámpagos dañen el equipo;

- D. Si no se utiliza el equipo durante un tiempo largo, corte el suministro de corriente y abra el tapón de las tuberías de entrada para vaciar el agua del equipo.

X. Mantenimiento

Precaución: Peligro de descarga eléctrica

“Apague” la fuente de alimentación del calentador antes de realizar labores de limpieza, inspección y reparación.

- A. En temporada de invierno cuando no hayan bañadores:

1. Corte el suministro de energía para evitar cualquier daño a la máquina
2. Vacíe el agua y limpie la máquina.

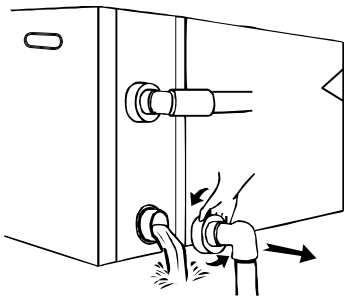

!!Importante:

Desenrosque la boquilla de agua del tubo de entrada para permitir la salida del agua.

Cuando el agua en la máquina se congele en la temporada de invierno, el intercambiador de calor de titanio se puede dañar

3. Cubre la máquina cuando no esté en uso.
- B. Por favor limpiar la máquina con detergentes de uso doméstico o agua limpia, NUNCA utilice gasolina, disolventes o cualquier combustible similar.
- C. Compruebe pernos, cables y conexiones con regularidad.

XI. Solución de problemas para averías comunes

FALLO	CAUSA	SOLUCIÓN
La bomba de calor no entra en funcionamiento	No hay alimentación eléctrica	Espera a que se restaure la alimentación eléctrica
	El interruptor de alimentación está apagado	Encienda la alimentación
	Fusible fundido	Compruebe y cambie el fusible
	El disyuntor está desconectado	Inspeccione y conecte el disyuntor
	Retardo del arranque de 3 minutos	Tenga paciencia
El ventilador está en funcionamiento pero el calentamiento es insuficiente	Evaporador bloqueado	Retire los obstáculos
	Salida de aire bloqueada	Retire los obstáculos
Visualización normal, pero no hay calentamiento	Ajuste de la temp. demasiado bajo	Ajuste la temp. de calentamiento apropiada
	Retardo del arranque de 3 minutos	Tenga paciencia
Si las soluciones arriba indicadas no funcionan, póngase en contacto con su instalador indicándole información detallada del fallo y el número de modelo. No intente reparar la bomba de calor usted mismo.		

Nota: Si ocurren los casos siguientes, pare el dispositivo inmediatamente, apague el interruptor manual de suministro de corriente y póngase en contacto con su distribuidor local.

- a) Encendido o apagado inexacto;
- b) El fusible se estropea o el interruptor diferencial de fuga salta con frecuencia.

Código de error

Nº	VISUALIZACIÓN	DESCRIPCIÓN DEL NO ES UN FALLO
1	E3	Protección contra la falta de agua
2	E5	La alimentación sobrepasa el rango de funcionamiento
3	E6	Diferencia de temp. excesiva entre el agua de entrada y salida (protección contra flujo de agua insuficiente)
4	Eb	Protección contra temp. ambiente demasiado alta o baja
5	Ed	Recordatorio anticongelación
Nº	VISUALIZACIÓN	DESCRIPCIÓN DEL FALLO
1	E1	Protección de alta presión
2	E2	Protección de baja presión
3	E4	Protección de secuencia trifásica (solo trifásica)
4	E7	Protección contra temp. de salida del agua demasiado alta o baja
5	E8	Protección de temp. de escape alta
6	EA	Protección contra el sobrecalentamiento de la tubería del serpentín de refrigeración (evaporador)
7	P0	Fallo de la comunicación del controlador
8	P1	Fallo del sensor de temp. de entrada de agua
9	P2	Fallo del sensor de temp. de salida de agua
10	P3	Fallo del sensor de temp. de gas de escape
11	P4	Fallo del sensor de temp. de la tubería del serpentín de calentamiento (evaporador)
12	P5	Fallo del sensor de temp. de gas de retorno
13	P6	Fallo del sensor de temp. de la tubería del serpentín de refrigeración (intercambiador de calor) en el modo de refrigeración
14	P7	Fallo del sensor de temp. ambiente
15	P8	Fallo del sensor de temp. de placa de refrigeración
16	P9	Fallo del sensor de corriente
17	PA	Fallo de reinicio de la memoria
18	F1	Fallo del módulo de accionamiento del compresor
19	F2	Fallo del módulo PFC
20	F3	Fallo de arranque del compresor
21	F4	Fallo de funcionamiento del compresor
22	F5	Protección contra sobrecorriente de la placa del inversor
23	F6	Protección contra sobrecalentamiento de la placa del inversor
24	F7	Protección de corriente
25	F8	Protección contra sobrecalentamiento de la placa de refrigeración
26	F9	Fallo del motor del ventilador
27	Fb	Protección contra falta de alimentación y placa de filtro
28	FA	Protección de sobrecarga del PFC módulo

XII. Apéndice 1: Diagrama de cableado de prioridad del calentamiento (opcional)

Para la bomba de agua: Tensión 230V, Capacidad ≤ 500W

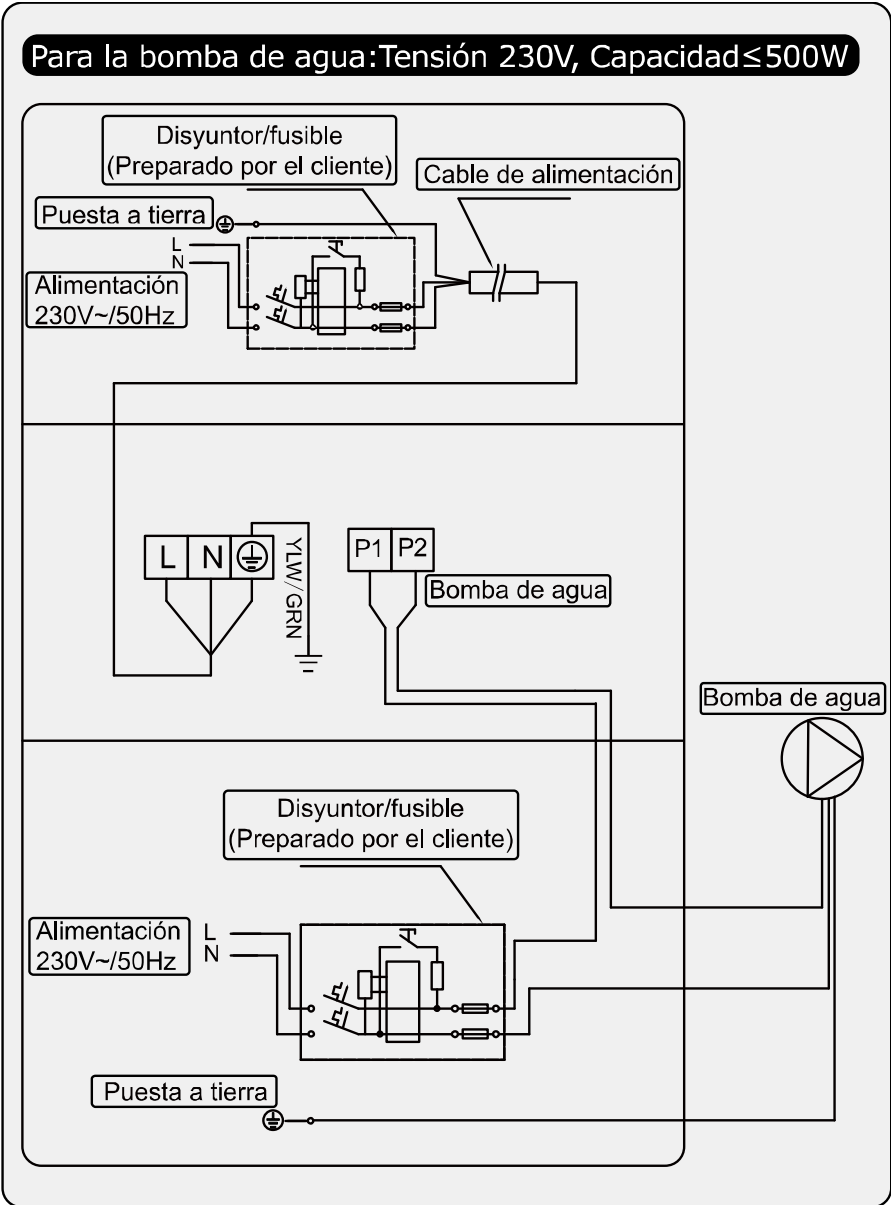

XIII. Apéndice 1: Diagrama de cableado de prioridad del calentamiento (opcional)

Para la bomba de agua: Tensión 230V, Capacidad >500W

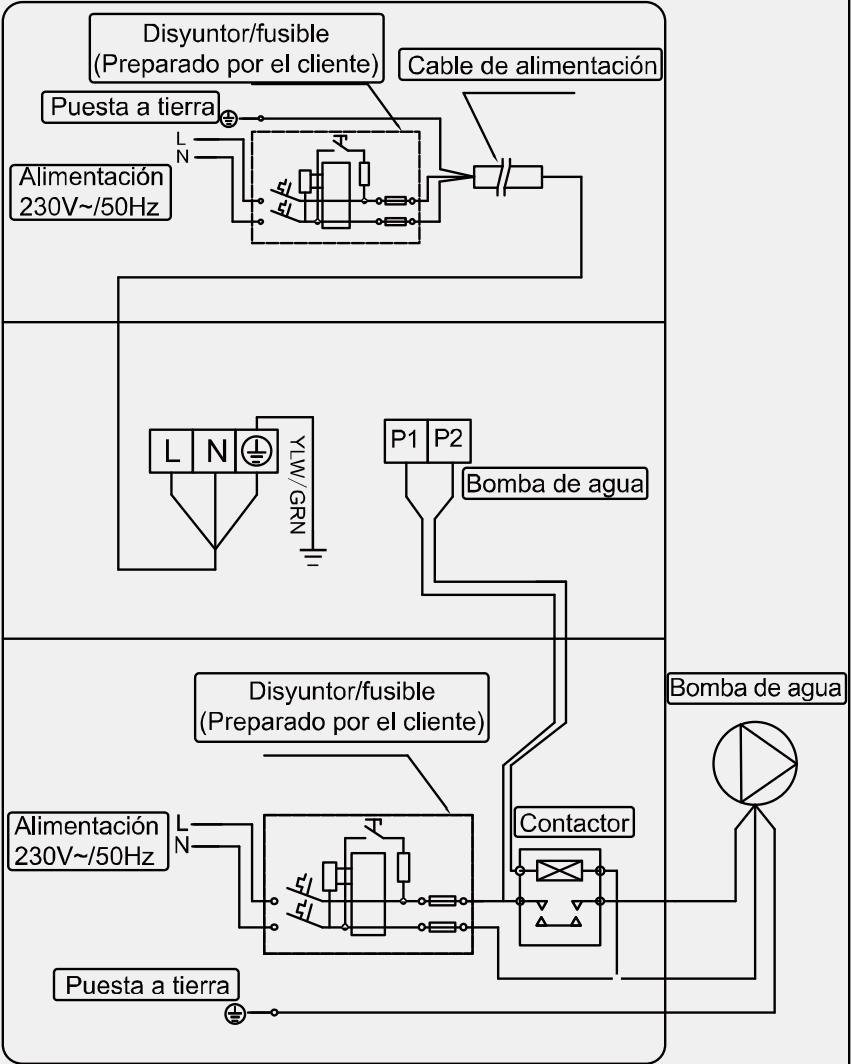

Conexión en paralelo con reloj de filtración

A: Temporizador de la bomba de agua

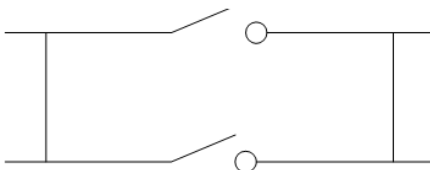

B: Cableado de la bomba de agua de la Bomba de Calor

Nota: El instalador debe conectar A en paralelo con B (como en la imagen de arriba)
Para poner la bomba de agua en marcha, A o B debe estar conectado. Para detener la bomba de agua, A y B deben estar desconectados.

XVI. Ajuste de Wifi e

1) Descarga APP



Dispositivos Android, por favor, descárguelo desde

Dispositivos IOS, por favor descargue desde



2) Registro de usuarios

(1) Registro por correo electrónico.

Puede registrarse facilitando un número correo electrónico al que llegará un email de confirmación. Una vez validado podrá añadir una contraseña de acceso.

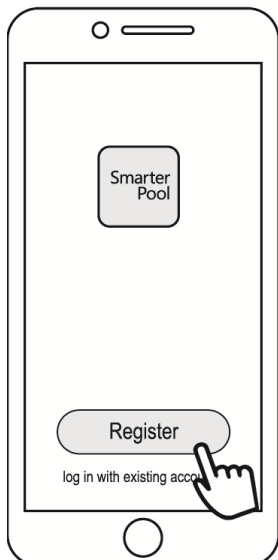

(2).Registro de número de teléfono móvil

Puede registrarse facilitando un número de teléfono móvil al que llegará un código de verificación. Una vez introducido podrá añadir una contraseña de acceso

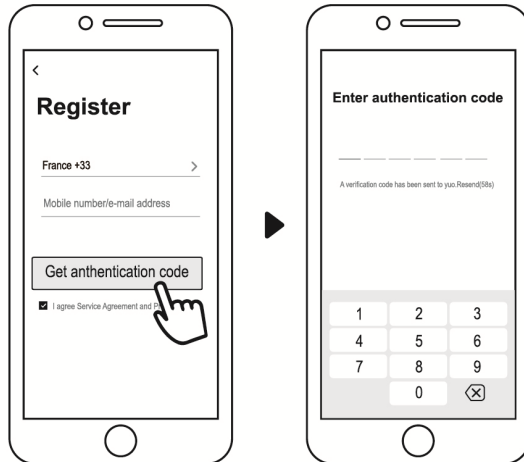

(3). Crear un hogar

Por favor, establezca un nombre del hogar donde estará el equipo Garden Pac y elija una ubicación

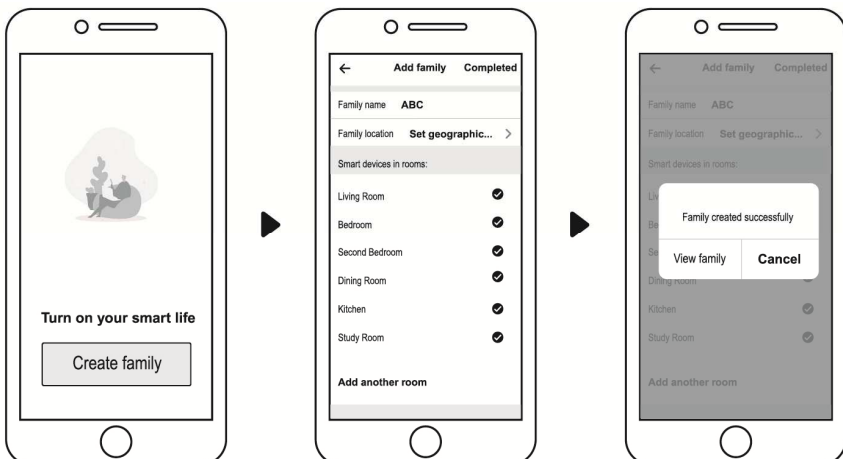

(p.e. piscina, porche, jardín) para el dispositivo. Al crearse el hogar le facilitará privilegios de administrador



4. Conexión dispositivo - APP

Por favor, asegúrese de que su teléfono móvil tiene conectado el modo Wifi.

a) Conexión Wifi del dispositivo Garden Pac:

Presione  durante 3 segundos después de desbloquear la pantalla, el icono  parpadeará para entrar en el programa de conexión Wifi.



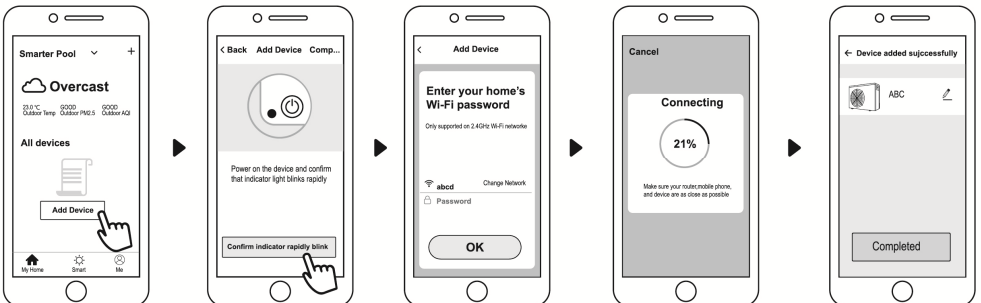

b) Dentro de la app, haga clic en "Añadir dispositivo", siga las indicaciones para finalizar el proceso de conexión . Tenga a mano el nombre y contraseña de su red wifi, que le serán requeridos al conectar(se).



c) Si la conexión falla, asegúrese de que su nombre de red y contraseña sean correctos. Asegúrese que el router, el teléfono móvil y el dispositivo están lo

más cerca posible para la detección y existe señal entre los equipos

- d) Reconfiguración Wifi (Cuando la contraseña Wifi cambia o la configuración de la red cambia):

Presione el botón  durante 10 segundos, el icono  parpadeará

lentamente durante 60 segundos. Entonces el icono  se apagará. Se eliminará la conexión actual. Siga el paso anterior para volver a conectar a una nueva red wifi.

Observaciones: Por favor, asegúrese de que el router esté configurado en 2.4G.

5) Funcionamiento

- (1) Pantalla para bombas de calor con funcionalidad de calentamiento únicamente:

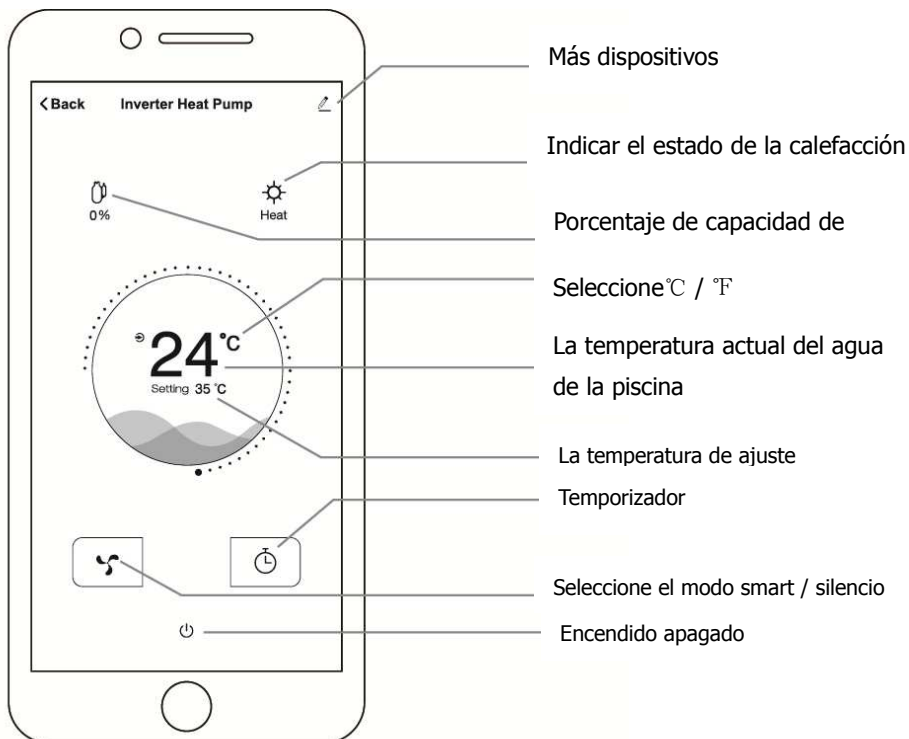

6) Compartir el dispositivo (Bomba de calor) con otros usuarios.

Después de la conexión de un primer dispositivo con la app, si otros usuarios también quieren controlar la bomba de calor Garden Pac mediante la app, puede dar permisos para acceso al dispositivo.

Por favor, deje que los otros usuarios se registren primero en la APP, y luego el administrador puede operar como se indica a continuación:

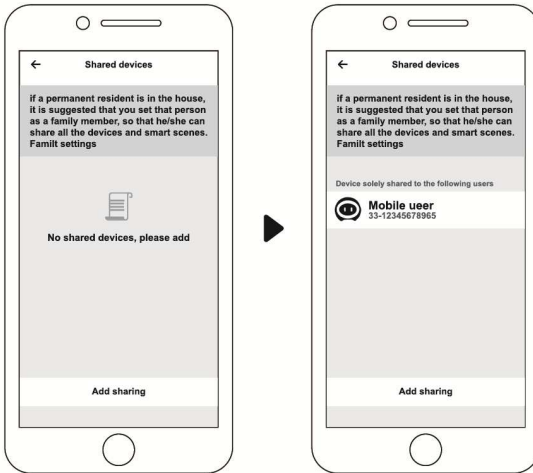
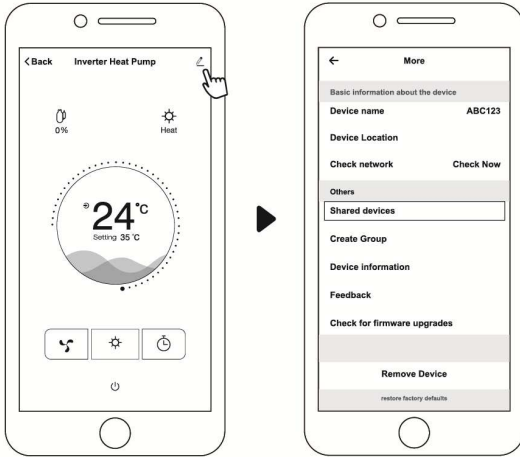

A continuación, los otros usuarios pueden iniciar sesión como se indica a continuación



Aviso:

1. El pronóstico del tiempo es sólo para referencia. La APP está sujeta a actualización sin previo aviso.

